

*SleepStyle*TM600

CPAP SERIES

Provided for your reference by
cpapXchange.com

**Thermo
Smart**TM

Operating Manual

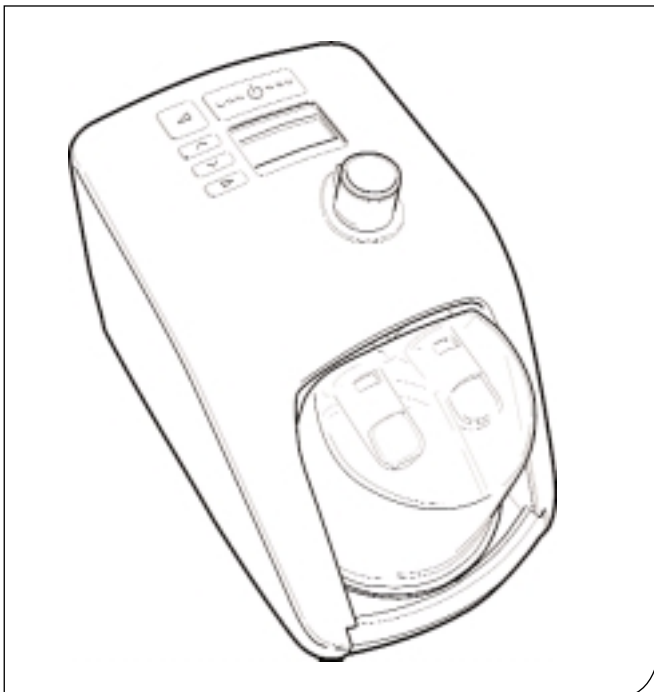

Manuel de l'utilisation

Manual del Usuario

Manuals per l'utente

Gebruikshandleiding

Gebrauchsanweisung

Fisher & Paykel
HEALTHCARE

SECTION

English · · · · · A

Français · · · · · B

Español · · · · · C

Italiano · · · · · D

Nederlands · · · · · E

Deutsch · · · · · F



SleepStyle™ 600

CPAP SERIES

HUMIDIFIED CPAP SYSTEMS

The SleepStyle™ 600 CPAP Series humidified CPAP system is a range of CPAP with integrated heated humidification and a heated breathing tube. It can be used in the sleep lab and at home.

For further assistance, please contact your local F&P office – see reverse for addresses. Please keep this manual for future reference.

TABLE OF CONTENTS

1. Symbol Definitions	A 2
2. Warnings	A 2
3. Oxygen Use Warnings	A 2
4. Intended Use	A 2
5. Description of the device	A 3
5.1 Package Contents	A 3
5.2 Important Parts of the device	A 3
5.3 Accessories	A 3
5.4 ThermoSmart™ Technology	A 4
6. Cleaning & Maintenance	A 5
7. Setup Instructions	A 5
8. Controls and Display	A 6
8.1 Display Description and Functions	A 6
8.2 Patient Menu Summary	A 7
8.3 Patient Menu Additional Settings Summary	A 7
9. Frequently Asked Questions	A 8
10. Product Specifications	A 8
11. Operating conditions	A 8
12. Storage and Transport conditions	A 8
13. Troubleshooting	A 8
14. Appendix	A 9

PLEASE READ ALL INSTRUCTIONS BEFORE INITIAL USE
Caution: USA Federal Law restricts this device for sale by or on the order of a physician.

1. SYMBOL DEFINITIONS



Type BF
Applied Part



ATTENTION
Consult
accompanying
documents



IPX1
Drip Proof



Alternating
Current



Class II
Double Insulated



Power
On/Off

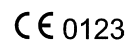

93/42/EEC
Class IIb

2. WARNINGS

PLEASE NOTE:- This manual refers to the SleepStyle™ 600 CPAP Series unit as "the device".

1. The device should only be used with masks, connectors and delivery tubes recommended by Fisher & Paykel Healthcare, or by your physician or respiratory therapist.
2. Never operate the device if:
 - a) it has a damaged power cord or plug, b) the heated breathing tube has been damaged with holes, tears or kinks, c) it has been dropped or damaged, d) it has been dropped into water, e) it is not working properly, f) it is connected to a PC during CPAP treatment.Return the device to an authorised service center for examination and repair.
3. Do not use the device when the room temperature exceeds 35°C (95°F) as this may lead to an elevated airflow temperature which may give rise to an irritation of the airways.
4. Ensure an air filter is fitted when operating your unit.
5. Remove the humidification chamber before filling. Do not fill water through the heated breathing tube connection.
6. Do not fill the chamber with boiling water.
7. When handling the device with a chamber and water avoid tilting the machine to prevent any chance of water entering the unit enclosure.
8. Place your device on a level surface lower than your head height to prevent water entering the respiratory tubing should the device be knocked over.
9. Do not store or use your device where it can fall or be pulled into water. If water has entered the unit enclosure, disconnect the power cord and discontinue use. Seek advice from your homecare provider.
10. Never block the air openings of the device or place it on a soft surface such as a bed or couch, where the filter area may be blocked. Keep the air openings free of lint, hair or the like.
11. Ensure that the unit is dry before plugging into the power socket.
12. A mask should not be used unless the device is switched on, and operating properly. The vent hole(s) associated with the mask should never be blocked.
13. Due to the operating temperature of the heater plate, avoid making contact to the exposed heater plate or chamber base.
14. At low CPAP pressures, the flow through the mask may be insufficient to clear all exhaled gas from the tubing, and consequently some re-breathing may occur.
15. Adjusting the pressure control can result in ineffective therapy. The pressure control must only be adjusted by a healthcare professional.
16. Never drop or insert any object into any opening or heated breathing tube.
17. Always switch off the device and unplug the power cord from the power socket before cleaning.
18. Empty all the water from the chamber before transporting your device.
19. To remove the heated breathing tube, always push the sleeve up to avoid tube damage.
20. Refer all maintenance to qualified service personnel except as outlined in this manual.

3. OXYGEN USE WARNINGS

If supplemental oxygen is used with the device, the oxygen flow must be turned off when the device is not operating. This ensures that oxygen will not flow through the heated breathing tube and accumulate in the device enclosure.

- The device should be located in a position where ventilation around the device is not restricted.
- It is recommended that supplemental oxygen be administered at the mask.
- Oxygen should not be used while smoking or in the presence of an open flame.
- The use of oxygen in therapy requires that special care be taken to reduce the risk of fire. Any materials which will burn in air and some that will not are easily ignited and burn rapidly in high concentrations of oxygen. Accordingly, for safety it is necessary that all sources of ignition be kept away from the product and preferably out of the room in which it is being used.
- A spontaneous and violent ignition may occur if oil, grease or greasy substances come in contact with oxygen under pressure. These substances must be kept away from oxygen regulators, cylinder valves, tubing and connections, and all other oxygen equipment.
- At a fixed flow rate of supplemental oxygen flow, the inhaled oxygen concentration will vary, depending on the pressure settings, patient breathing pattern, mask selection and leak rate.

4. INTENDED USE

The device is used to assist with patient breathing while sleeping for the purpose of treating Obstructive Sleep Apnea (OSA). This is done by the delivery of Continuous Positive Airway Pressure (CPAP) in order to prevent airway obstruction. The addition of heated respiratory humidification to the device relieves the drying and irritating effects on the patient airways which usually arises from use of a CPAP system. The device is for use on adult patients at home or in the sleep lab. Please refer to the HC600-Series product range listed in the appendix section of this manual.

5. DESCRIPTION OF THE DEVICE

5.1 Package Contents

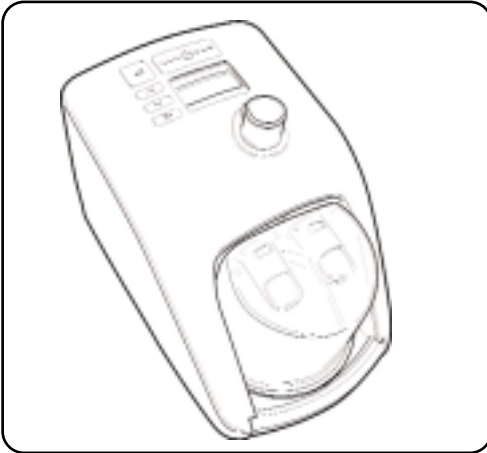

1 x SleepStyle™ 600 CPAP Series

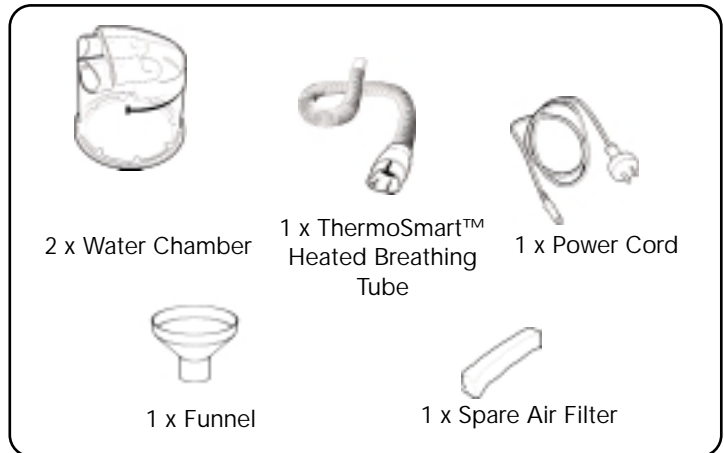

Accessories

5.2 Important Parts of the Device

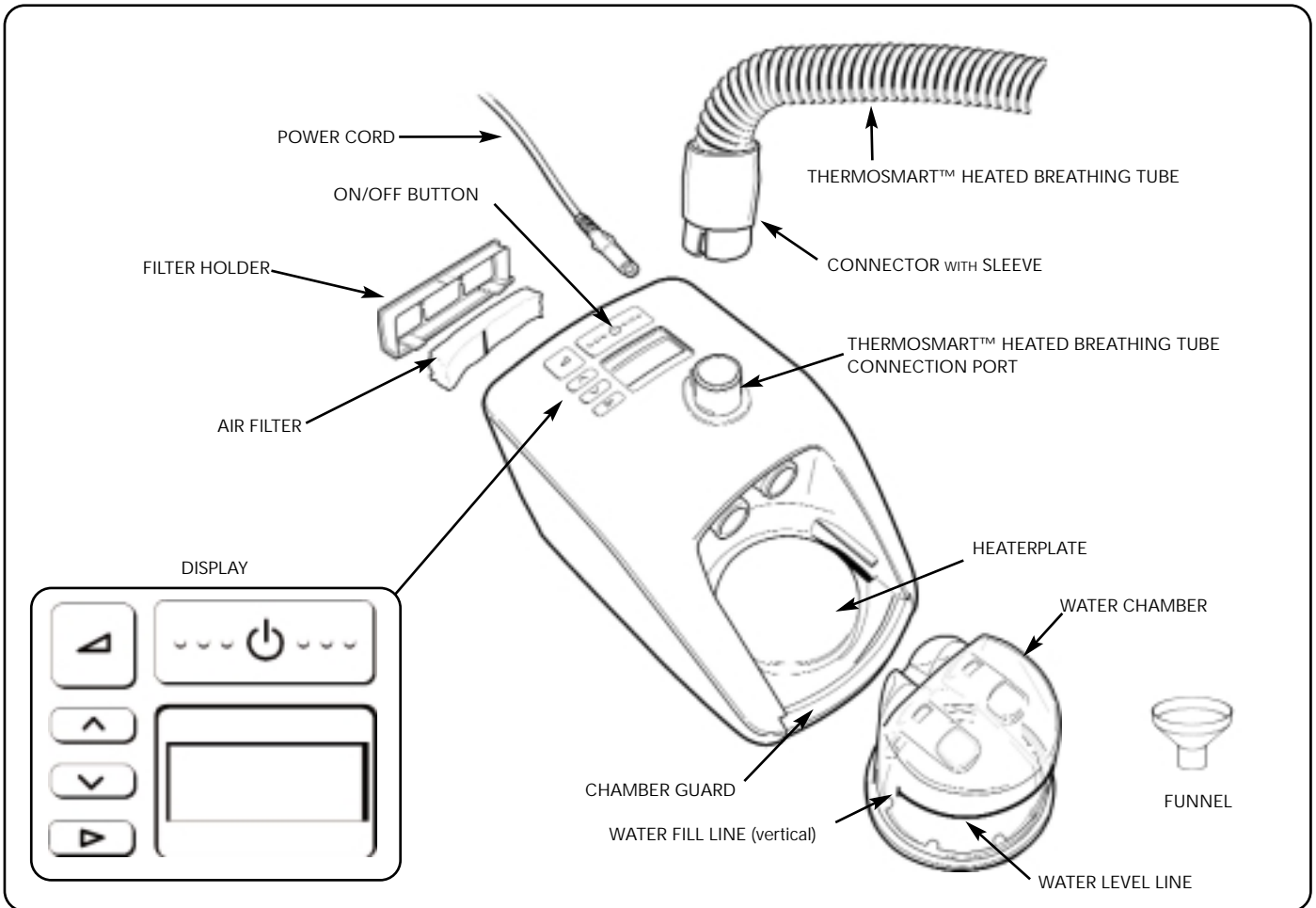

5.3 Accessories

HC365	Water Chamber – disposable	900HC230	Compliance Maximizer Software
HC360*	Water Chamber – reusable	900HC232	Compliance Download Serial Cable
900HC522	ThermoSmart™ Heated Breathing Tube	HC225	Remote Control (for use in sleep lab)
900HC240	Filter (2-Pack)	900HC226	Lead Extension Kit for HC225
900HC604	Outlet Cleaning Kit HC600		*Not available in all countries

5.4 ThermoSmart™ Technology

This device has been designed for optimal comfort. It offers the unique heated breathing tube technology ThermoSmart™. ThermoSmart™ technology allows for the delivery of optimal (higher and customized) levels of humidity to the patient, independent of ambient temperature.

This device can be adjusted on two levels to achieve optimal comfort:

- ThermoSmart™ Comfort setting regulates humidity and temperature output. It can be adjusted from 1 to 4 with increments of 0.5. The device is preset to 2.5 which is suitable for most patients.
 - If you experience dryness or find the air too cool: Increase the setting
 - If you find there is too much moisture in the tube or the air feels too hot: Decrease the setting
 - If you do not achieve optimal comfort with this setting you need to alter your ThermoSmart™ Climate setting.
- ThermoSmart™ Climate setting offers an extended range of temperature and humidity combinations. The ThermoSmart™ Climate setting has a range of 1 to 3 with increments of 1. The device is preset to 2 which is suitable for most patients. ThermoSmart™ Climate setting 3 is recommended for oral CPAP delivery.
 - If you feel the range of settings offered by the ThermoSmart™ Comfort setting are too dry or too cool: Increase the ThermoSmart™ Climate setting
 - If you feel the range of settings offered by the ThermoSmart™ Comfort setting are too warm or too humid: Reduce the ThermoSmart™ Climate setting

To operate ThermoSmart™ Comfort and ThermoSmart™ Climate setting, refer to section 8 “Controls and Display” of this manual.

6. CLEANING & MAINTENANCE

1. Switch off the device and unplug from the power socket.
2. Wipe the exterior of the device with a clean, damp (not wet) cloth and mild dishwashing detergent. Do not use harsh abrasives or solvents, or these may damage the device.
3. DAILY
Clean chamber, heated breathing tube and heated breathing tube connection port.
 - Remove the heated breathing tube from the device by pulling sleeve upwards to unlock the connector. Then remove connector.
 - Wash the heated breathing tube with soapy water, rinse and then hang - up the heated breathing tube with its ends pointing to floor to dry.
 - Remove the chamber by pushing down the finger guard and pulling out the chamber.
 - Pour out and discard the remaining water.
 - Clean the chamber with soapy water, rinse and dry.
 - Thoroughly wipe the inside of the heated breathing tube connection port with a clean damp low lint cloth.
4. WEEKLY
Thoroughly clean the chamber .
 - Soak the inside of the chamber for 10 minutes in a solution of one part white vinegar to five parts water.
5. Replace the air filter when it becomes significantly discoloured, at least once every 3 months or after 1000 hours machine running time.
 - Take the filter holder from the back of the device and take out the filter.
 - Replace the old filter with a new filter: Ensure the vertical black line is facing towards the device.

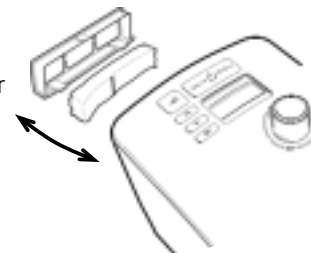

7. SETUP INSTRUCTIONS

1. Remove your device from its packaging.
2. Place the device on a low shelf or on the floor beside your bed, the unit needs to be placed below head height.
3. Remove one water chamber from the packaging.
4. Remove the blue caps and discard them (Fig.1).
5. Fill the chamber up to the water filling line with water (Fig.2)
Never fill the chamber through the heated breathing tube connector port. When moving your device, ensure that the water chamber is empty. Machine failure due to water damage is not covered by warranty.
6. To attach the water chamber to the device, press down the finger guard and slide the chamber on (Fig.3) (Fig. 4).
7. When the chamber is fitted correctly, the finger guard will click into place.
8. One end of the heated breathing tube has a grey plastic connector. Lift the sleeve and slide connector on to the device. Push the sleeve down to lock (Fig. 5), (Fig.6), (Fig.7).
9. Connect the other end of the heated breathing tube to the mask.
10. Plug the device power cord into your household power socket.
11. Switch on the device by pressing the on/off button (See Fig.8).
The current ThermoSmart™ Comfort setting is displayed.
12. For changing the setting refer to section 8 "Controls and Display".

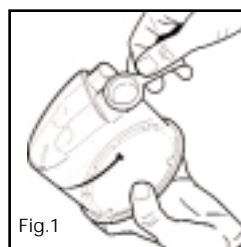

Fig.1

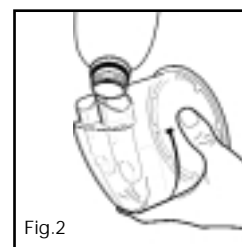

Fig.2

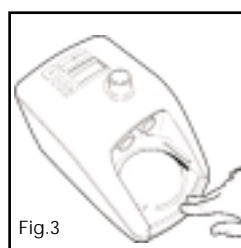

Fig.3

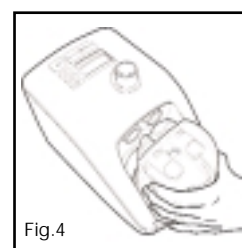

Fig.4



Fig.5

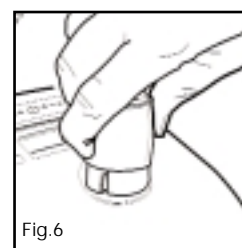

Fig.6

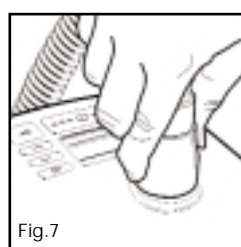

Fig.7

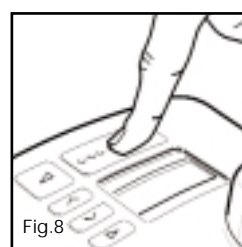
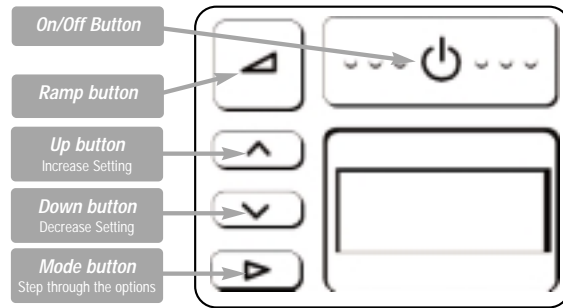

Fig.8

Your device is now ready for use.

8. CONTROLS AND DISPLAY

8.1 DISPLAY DESCRIPTION AND FUNCTIONS



KEY	FUNCTION & DESCRIPTION	OPERATION
	ON/OFF Switches the device ON and OFF	TO SWITCH "ON" <ul style="list-style-type: none"> Press button down briefly The device will default to display the ThermoSmart™ Comfort setting. TO SWITCH "OFF" <ul style="list-style-type: none"> Remove your mask Press button briefly
	RAMP Reduces pressure to a lower level to help you fall asleep. The pressure will gradually return to full operating pressure over 20 minutes	TO SWITCH "ON" <ul style="list-style-type: none"> Press NB: to reset ramp during a cycle the device must be switched off first TO SWITCH "OFF" <ul style="list-style-type: none"> Press
	INCREASE/DECREASE Adjusts settings up or down	<ul style="list-style-type: none"> Press the and button to raise or lower settings
	MODE To step through options	<ul style="list-style-type: none"> Press sequentially to step through and view options available

PATIENT MENU	DISPLAY	OPERATION
For viewing of CPAP settings, humidity, compliance data, altitude and pressure settings		TO VIEW ITEMS Press the "" key to sequentially view:
		<ul style="list-style-type: none"> ThermoSmart™ Comfort setting (default display) For adjusting ThermoSmart™ Comfort setting levels to minimize upper airway side effects from CPAP use Press the and button to raise or lower settings
	* hr	<ul style="list-style-type: none"> Total run hours Displays the total number of hours the device has been switched on (includes hours without mask use)
	* hr/☾	<ul style="list-style-type: none"> Average compliance hours per night Displays average number of hours the device has been used at night with the mask on
		<ul style="list-style-type: none"> Checksum Displays information for medical practitioner or dealer use to check compliance
		<ul style="list-style-type: none"> Altitude setting Displays altitude setting Press or to change altitude
	cmH ₂ O	<ul style="list-style-type: none"> Pressure setting Displays pressure setting

PATIENT MENU - ADDITIONAL SETTINGS	DISPLAY	OPERATION
To access additional settings: From the Default setting "THERMOSMART™ COMFORT" Press the "" key for 3 seconds		<ul style="list-style-type: none"> ThermoSmart™ Climate setting To change the delivered temperature: Press for warmer more humid air delivery. Press for cooler and drier air delivery.** Refer to section 5.4
		<ul style="list-style-type: none"> Altitude Select "m" for metres or "ft" for feet using the and keys
	3000	<ul style="list-style-type: none"> Altitude level <ul style="list-style-type: none"> - Press to change altitude level - Set the altitude level by pressing the and keys - Press to exit menu
	cmH ₂ O	<ul style="list-style-type: none"> Actual Pressure Displays actual pressure NOTE: Only available on devices with Automatic Altitude Adjustment/Leak Compensation feature

- **Warning:** Failure to select correct altitude setting (for any given location) will have an adverse effect on delivered pressure.
- * only available on devices with compliance monitoring.
- ** When the ThermoSmart™ Climate setting is altered the ThermoSmart™ Comfort setting will revert back to default setting 2.5.

8.2 PATIENT MENU SUMMARY

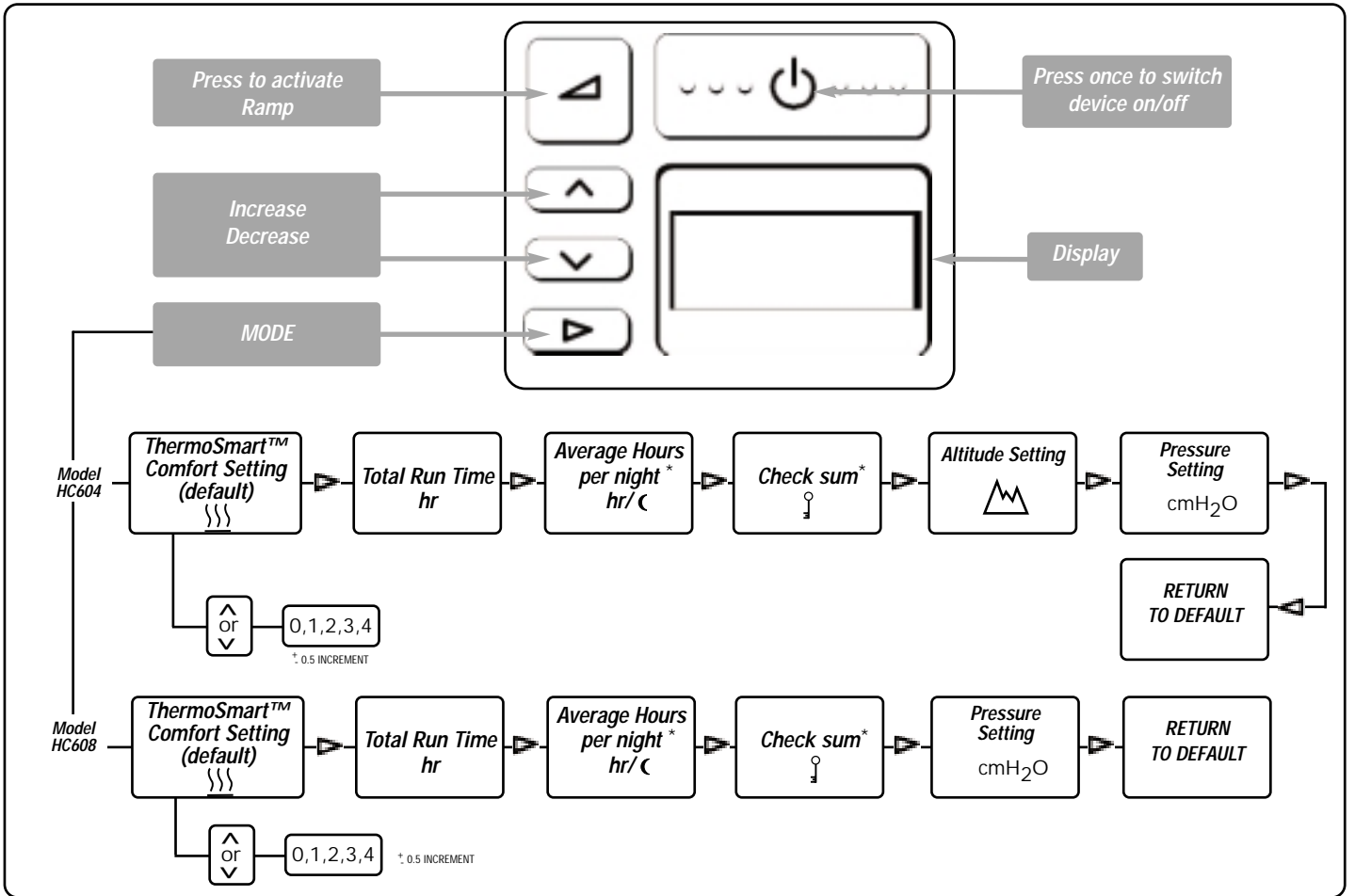

8.3 PATIENT MENU - ADDITIONAL SETTINGS SUMMARY

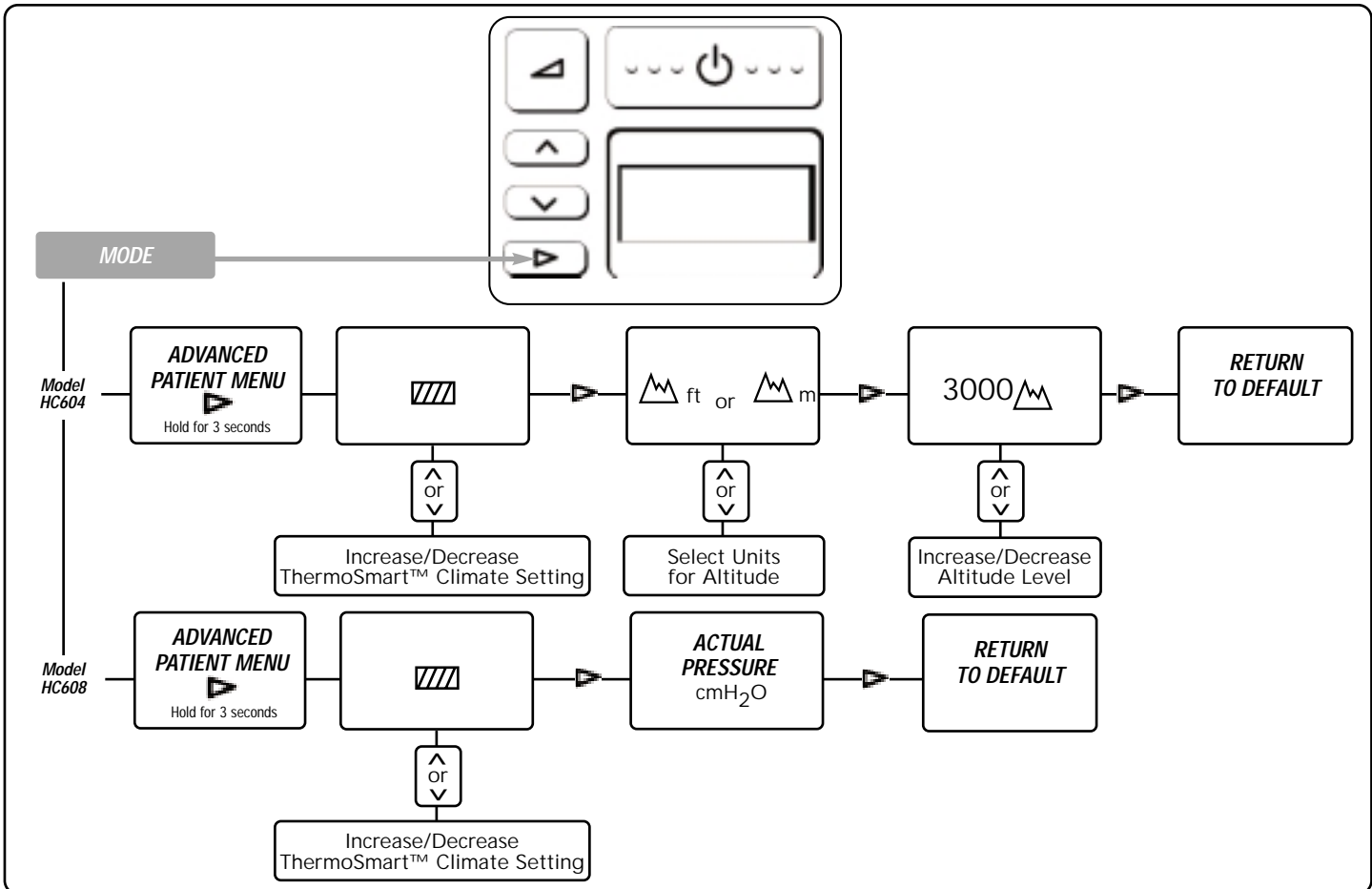

- **Warning:** Failure to select correct altitude setting (for any given location) will have an adverse effect on delivered pressure.
- * only available on devices with compliance monitoring.

9. FREQUENTLY ASKED QUESTIONS

Do I have to use distilled water with my device?

The use of distilled water will maximize the life of the water chamber. Water from the faucet will often contain minerals which can damage the chamber, causing pitting in the base, even if the water is passed through a filter.

Can I use my device in other countries?

Yes. Simply use the appropriate electrical socket adaptor and the device will automatically adapt to any voltage supply.

Note: When moving your device, ensure that the water chamber is empty. Machine failure due to water damage is not covered by warranty.

Can I use supplemental oxygen with my device?

Yes, oxygen can be administered at the mask. Turn the device on before turning on the oxygen. Ensure that the oxygen source is turned off before turning off the device to avoid oxygen accumulating in the machine.

When do I replace my water chamber?

Replace the chamber if the plastic walls of the chamber become cracked or cloudy or the chamber base becomes pitted. (Note: If the chamber leaks at all, it should be replaced immediately).

Can I use my device without a heated breathing tube?

Yes you can, but you will not gain the optimum humidity performance the device offers.

The device will then not display the heated breathing tube symbol and show the following display:



10. PRODUCT SPECIFICATIONS

DIMENSIONS:	273mm x 170mm x 175mm (10.7" x 6.7" x 6.9")
WEIGHT:	2.1kg (4.6 lbs) unit only 3.4kg (7.5 lbs) packaged in bag incl. accessories
ELECTRICAL RATINGS	
Supply Frequency:	50-60 Hz
Supply Voltage and Current:	100-115V (1.5A, max 1.7A), 220-240V (0.75A, max 2.0A) Note: These values represent average current
DC to AC Inverter requirements:	115V - 200W/300W surge 230V - 300W/500W surge
Heater Plate :	85W max
Heater Plate Temperature:	65°C (149°F) max
Heated breathing tube Power Setting:	30W max
PERFORMANCE	
Pressure Range	4 to 20 cmH ₂ O
Altitude Range	0 to 3000m, or 0 to 9000 ft
Warm-up time:	30 min

STANDARDS COMPLIANCE

Designed to conform to the requirements of:

IEC 60601-1
UL60601-1
CSA C22.2/No. 601.1
AS3200.1.0
EN60601-1

The device complies with the electromagnetic compatibility requirements of IEC 60601-1-2. In certain circumstances, the device may affect or be affected by nearby equipment due to the effects of electromagnetic interference. If this should happen, try moving your unit or the location of the device causing interference, or alternatively consult your homecare provider.

11. OPERATING CONDITIONS:

AMBIENT TEMPERATURE:	5° - 35°C
HUMIDITY:	10 - 95% RH
ALTITUDE:	0 - 3000m (9000ft)

Above 1500m (4500 ft) the maximum operating pressure will be reduced.

12. STORAGE AND TRANSPORT CONDITIONS:

The device should be stored and transported in environmental conditions of: -10° to 60°C .

13. TROUBLESHOOTING:

If you feel that your device is not operating correctly, consult your homecare dealer.

Do not attempt to repair the device yourself.

Fisher & Paykel Healthcare have a policy of continued product improvement and reserve the right to alter specifications without notice.

14. APPENDIX

The following table lists the main difference in features across the HC600 Product Range.

MODEL	Fully Integrated CPAP with Heated Humidification	Patient Compliance Monitoring (LCD & Download)	Auto Altitude Adjustment/ Leak Compensation
HC604	✓	✓	-
HC608	✓	✓	✓

- NOTE:
- All fully integrated models with ThermoSmart™ technology
 - Some models may not be available for sale in certain countries



SleepStyle™ 600

CPAP SERIES

SYSTÈMES DE PPC HUMIDIFIÉE

Le système de PPC humidifiée de la série SleepStyle™ 600 est un type de PPC avec humidificateur chauffant intégré muni d'un tuyau respiratoire chauffé convenant aussi bien à une utilisation à domicile que dans les laboratoires du sommeil.

Pour une assistance complémentaire, veuillez contacter votre Bureau local F&P – voir adresse au verso. Conserver ce manuel pour futures références.

TABLE DES MATIÈRES

1. Définitions des symboles	B 2
2. Avertissement.	B 2
3. Avertissement contre l'utilisation d'oxygène	B 2
4. Utilisation recommandée	B 2
5. Description de l'appareil	B 3
5.1 Contenu de l'emballage	B 3
5.2 Eléments importants de l'appareil	B 3
5.3 Accessoires	B 3
5.4 Technologie ThermoSmart™	B 4
6. Nettoyage et Entretien	B 5
7. Mode d'Emploi	B 5
8. Contrôles et Affichages	B 6
8.1 Affichages: Description et Fonction	B 6
8.2 Sommaire Menu Patient	B 7
8.3 Sommaire Menu Patient: Réglages Supplémentaires.	B 7
9. Questions fréquemment posées	B 8
10. Caractéristiques techniques	B 8
11. Conditions de fonctionnement	B 8
12. Entreposage et transport	B 8
13. Dépannage	B 8
14. Appendice	B 9

VEUILLEZ LIRE LES INSTRUCTIONS DANS LEUR TOTALITE AVANT D'UTILISER VOTRE APPAREIL POUR LA PREMIERE FOIS

1. DÉFINITION DES SYMBOLES



Type BF
Pièce utilisée



ATTENTION
Consulter les
documents joints



IPX1
Anti-écoulement



Courant
alternatif



Class II
Double isolation



Courant
On/Off

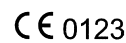

93/42/EEC
Classe IIb

2. PRÉCAUTIONS

A noter: ce mode d'emploi se réfère à la SleepStyle™ 600 CPAP Series comme l'appareil

- L'appareil ne peut être utilisé qu'avec des masques, connecteurs et circuit recommandés par Fisher & Paykel Healthcare, votre médecin ou thérapeute.
- Ne jamais utiliser l'appareil si:
 - son cordon d'alimentation ou sa prise sont endommagés,
 - son circuit chauffé présente des trous, déchirures ou pliures,
 - l'appareil est endommagé ou s'il est tombé par terre,
 - l'appareil est tombé dans l'eau,
 - l'appareil ne fonctionne pas correctement,
 - l'appareil est connecté à un ordinateur.Retourner l'appareil à un centre de dépannage agréé pour inspection et réparation.
- Ne pas utiliser l'appareil lorsque la température extérieure s'élève à plus de 35°C (95°F), cela pouvant accroître la température du flux d'air, risquant d'entraîner une irritation des voies respiratoires.
- S'assurer que le filtre à air est présent lorsque vous vous servez de l'appareil.
- Retirer la chambre d'humidification avant remplissage. Ne pas remplir d'eau par la prise d'entrée du tuyau respiratoire chauffé.
- Ne pas remplir la chambre avec de l'eau bouillante
- Lors de l'utilisation avec une chambre d'humidification pleine, éviter de bouger l'appareil pour que de l'eau ne pénètre pas à l'intérieur de celui-ci.
- Placer votre appareil à une hauteur inférieure à celle de votre tête pour éviter tout risque de pénétration d'eau dans le circuit chauffant au cas où l'appareil serait renversé.
- Ne pas entreposer ou utiliser l'appareil dans un endroit où il est susceptible de tomber par terre ou dans l'eau. Si de l'eau s'est infiltrée dans l'appareil, déconnecter le cordon d'alimentation et ne plus l'utiliser. Solliciter le conseil de votre prestataire de service.
- Ne jamais boucher les ouvertures d'air du l'appareil ou le placer sur une surface tel un lit ou un canapé, sur lesquels le filtre risque de s'obstruer. S'assurer que les ouvertures d'air ne comportent pas de matières telles que des peluches ou cheveux.
- S'assurer que l'appareil est sec avant de le rebrancher.
- Ne pas utiliser de masque si l'appareil est éteint ou s'il ne fonctionne pas correctement. Ne jamais boucher la fuite expiratoire du masque.
- En raison de la température de fonctionnement de la plaque chauffante, éviter tous contacts avec la plaque chauffante ou la base de la chambre d'humidification.
- Si la pression PPC est basse, le flux circulant à travers le masque peut s'avérer insuffisant pour évacuer tous les gaz exhalés du circuit chauffant, ce qui peut entraîner une re-inhalation.
- Changer la pression peut rendre la thérapie inefficace. La pression ne devrait être contrôlée que par un professionnel du corps médical.
- Ne jamais insérer ou faire tomber de corps étrangers dans les ouvertures ou le tuyau.
- Avant tout nettoyage, éteindre l'appareil et débrancher le cordon d'alimentation de la prise murale.
- Vider la totalité de l'eau avant transport.
- Pour enlever le tuyau respiratoire chauffé toujours lever le manchon pour ne pas endommager le tuyau.
- Tout entretien autre que celui décrit dans ce manuel doit être effectué par du personnel qualifié.

3. UTILISATION D'OXYGÈNE

Si une quantité supérieure d'oxygène est utilisée avec l'appareil, couper le débit d'oxygène lorsque l'appareil n'est pas en service. Cela empêche l'oxygène de passer par le tube et de s'accumuler à l'intérieur de l'appareil.

- Le mode l'appareil doit être placé dans un endroit ventilé.
- Une adjonction d'oxygène doit être administrée au niveau du masque.
- L'oxygène ne doit pas être utilisée en présence de fumée de cigarette ou à proximité d'une flamme.
- La thérapie par oxygène comporte des risques d'incendie et requiert par conséquent une attention particulière. Tout matériau inflammable à l'air et certains matériaux non inflammables peuvent s'enflammer facilement en présence de hautes concentrations d'oxygène. C'est pourquoi, pour des raisons de sécurité, il est recommandé de garder à distance et de préférence hors de la pièce où l'appareil est utilisé toute source possible d'ignition.
- Une inflammation spontanée et agressive peut se produire si de l'huile, de la graisse ou des substances grasses, entrent en contact avec des régulateurs d'oxygène, soupapes, tubes et connecteurs, et tout autre équipement se rapportant à l'oxygène.
- Pour un débit d'oxygène fixé, la concentration d'oxygène inhalée varie en fonction des paramètres de pression, les caractéristiques ventilatoires, le masque et le taux de fuite.

4. USAGE RECOMMANDÉ

L'appareil a pour objectif le traitement du syndrome des apnées du sommeil (SAS) et est particulièrement recommandé comme aide respiratoire de patients endormis. La méthode consiste à délivrer une Pression Positive Continue (PPC) afin de prévenir l'obstruction des voies respiratoires. L'adjonction d'un humidificateur respiratoire chauffant prévient les effets desséchants et irritants des voies respiratoires couramment observés lors de l'utilisation d'appareils PPC. L'appareil convient à domicile ainsi qu'une utilisation professionnelle dans les laboratoires du sommeil. Se référer à la liste des différents produits de la série HC600 dans la section Appendice de ce manuel.

5. DESCRIPTION DE L'APPAREIL

5.1 Contenu de l'emballage

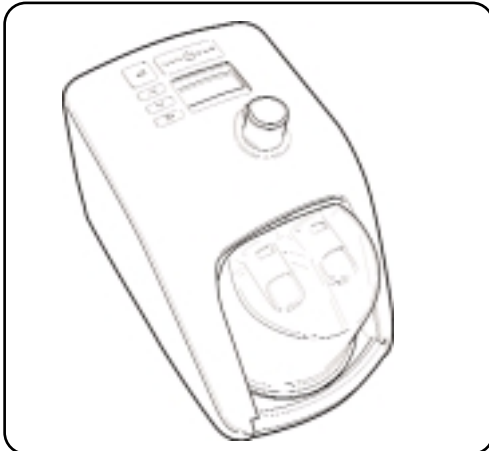

1 x SleepStyle™ 600 CPAP Series

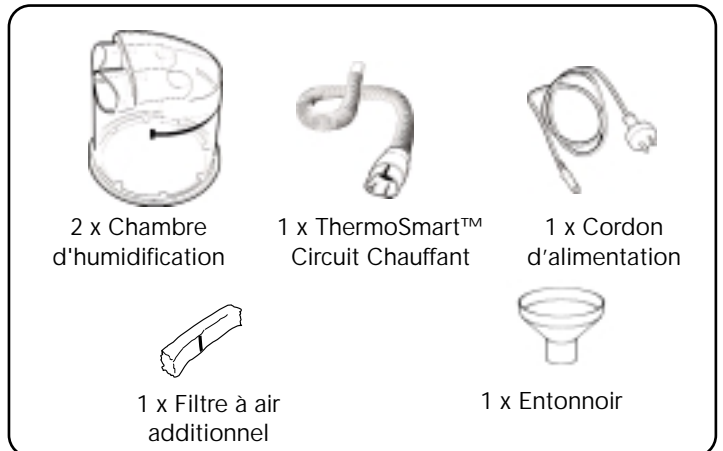

Accessoires

5.2 Eléments importants de l'appareil

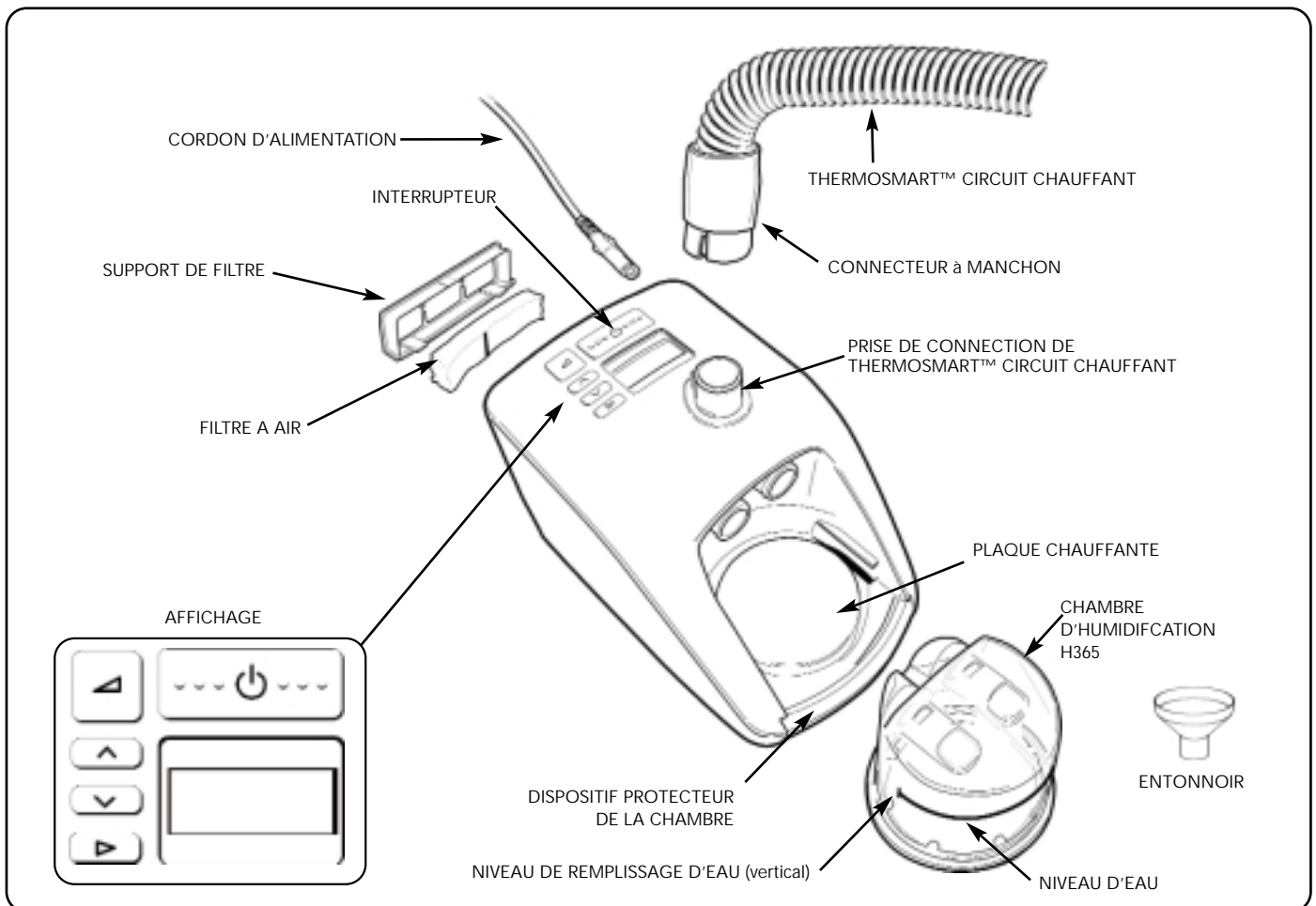

5.3 Accessories

HC365	Chambre D'Humidification
HC360*	Chambre D'Humidification Réutilisable
900HC240	Filtre à poussières (x2)
900HC522	ThermoSmart™ Circuit Chauffant
900HC604	Kit de nettoyage de la prise connection

900HC230	Logiciel d'observance Maximizer
900HC232	Câble de téléchargement
HC225	Télécommande
900HC226	Rallonge d'extension du HC225

*Non disponible dans certains pays

5.4 Technologie ThermoSmart™

Cet appareil est conçu pour un confort patient optimal et propose la technologie du circuit chauffant ThermoSmart™. La technologie ThermoSmart™ permet de délivrer au patient un niveau optimal d'humidité indépendant de la température ambiante.

Cet appareil propose deux niveaux de réglages :

- Réglage ThermoSmart™ Confort régule l'humidité et la température. Réglage de 1 à 4 par palier de 0.5. Le pré-réglage est de 2.5 (convenable pour une majeure partie).
 - En cas de sensation sèche et/ou froide: augmenter le réglage
 - À l'inverse diminuer si sensation trop chaude
 - Si malgré ces modifications la sensation n'est pas confortable, modifier le réglage ThermoSmart™ Climat.
- Réglage ThermoSmart™ Climat élargit la plage de réglage. Réglage de 1 à 3 par palier de 1. Pré-réglage à 2. Réglage à 3 recommandé pour ventilation buccale.
 - Si les réglages du ThermoSmart™ Confort vous semble trop sec ou froid: augmenter le réglage
 - A l'inverse réduire le réglage

Pour régler ThermoSmart™ Confort et ThermoSmart™ Climat, se référer à la section 8 "Contrôles et Affichage".

6. NETTOYAGE & ENTRETIEN

1. Eteindre l'appareil et débrancher le cordon d'alimentation de la prise murale.
2. Essuyer l'extérieur de l'appareil à l'aide d'un chiffon propre humecté d'eau (pas mouillé) et d'un détergent doux. Ne pas utiliser de produits abrasifs ou solvants risquant d'endommager l'appareil.
3. JOURNALIER
Nettoyer la chambre, le circuit chauffant et le connecteur du circuit chauffant.
 - Détacher le circuit de l'appareil en soulevant le manchon vers le haut pour débloquer le connecteur. Retirer ensuite le connecteur.
 - Rincer le circuit chauffant à l'eau savonneuse. Accrocher le circuit en l'air en s'assurant que ses extrémités pointent vers le bas afin qu'il sèche complètement.
 - Retirer la chambre en poussant la protection vers le bas et faire sortir la chambre.
 - Vider et jeter l'eau usagée
 - Nettoyer la chambre à l'eau savonneuse, rincer et laisser sécher
 - Essuyer l'intérieur du connecteur du circuit chauffé à l'aide d'un chiffon légèrement ouaté propre et humecté.
4. HEBDOMADAIRE
Nettoyer la chambre
 - Nettoyer soigneusement la chambre en la faisant tremper 10 minutes dans une solution de vinaigre blanc et d'eau (1 dose de vinaigre blanc pour cinq doses d'eau).
5. Replacer le filtre à air lorsqu'il se décolore de manière significative, au moins une fois tous les 3 mois ou après 1000 heures de fonctionnement.
 - Retirer le support du filtre à l'arrière de l'appareil et retirer le filtre.
 - Remplacer l'ancien filtre par un filtre neuf. La ligne verticale noire doit faire face à l'appareil.

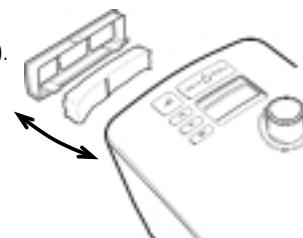

7. INSTRUCTIONS D'INSTALLATION

1. Retirer l'appareil de son emballage.
2. Placer l'appareil sur une étagère basse ou par terre à côté de votre lit. Placer l'appareil à une hauteur inférieure à celle de votre tête.
3. Retirer une chambre d'humidification de l'emballage.
4. Retirer et jeter les capuchons bleus (Fig.1).
5. Remplir la chambre jusqu'à la ligne de remplissage avec de l'eau distillée (Fig. 2).
Ne jamais remplir la chambre à travers la prise du connecteur du circuit chauffant. Lors du transport de l'appareil, toujours s'assurer que la chambre est vide. La garantie ne couvre pas les dommages occasionnés par l'eau.
6. Pour attacher la chambre d'humidification à l'appareil, appuyer sur la protection et y glisser la chambre. (Fig.3) (Fig. 4).
7. Lorsque la chambre est placée correctement, la protection s'enclenche.

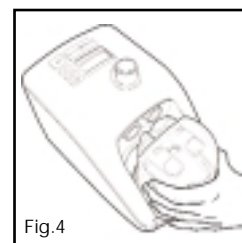
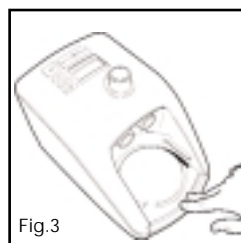
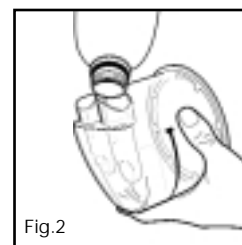
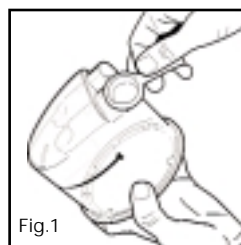

8. Une des extrémités du circuit chauffant possède un connecteur gris en plastique. Soulever le manchon et glisser le connecteur sur l'appareil. Pousser le manchon vers le bas pour le bloquer (Fig. 5), (Fig.6), (Fig.7).

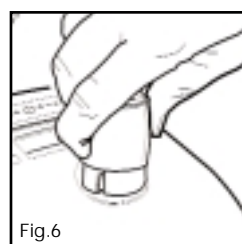
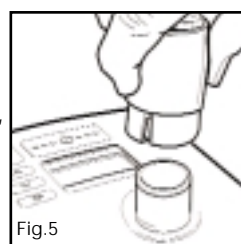

9. Connecter l'autre extrémité du circuit chauffant au masque.
10. Brancher l'appareil à la prise murale.
11. Allumer l'appareil à l'aide de l'interrupteur se trouvant sur le dessus de l'appareil. (Voir Fig.8). La valeur de ThermoSmart™ Confort est affichée.
12. Pour modifier les paramètres, consulter le chapitre "Contrôles et Affichages".

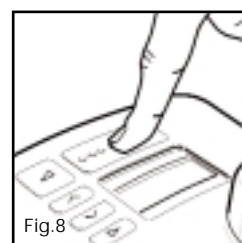
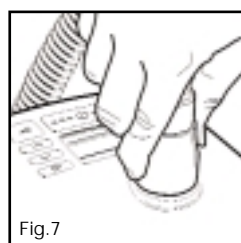

Votre appareil est prêt à l'utilisation.

8. CONTRÔLES ET AFFICHAGE

8.1 AFFICHAGES: DESCRIPTION ET FONCTION

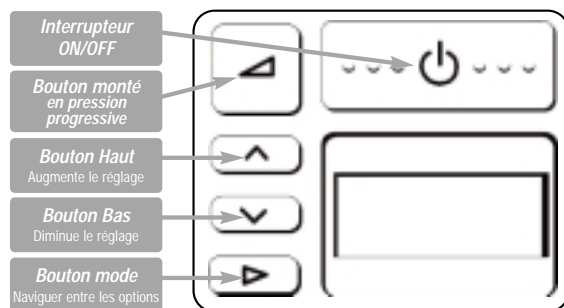

BOUTON	DESCRIPTION ET FONCTION	FONCTIONNEMENT
	MARCHE /ARRET Mise en marche & arrêt	METTRE EN MARCHÉ <ul style="list-style-type: none"> Appuyer sur le bouton brièvement. L'appareil affiche la valeur de ThermoSmart™ Confort par défaut. ETEINDRE L'APPAREIL <ul style="list-style-type: none"> Retirer le masque Appuyer sur le bouton brièvement.
	MODE PROGRESSIF Réduction de pression pour favoriser l'endormissement. Augmentation progressive de la pression à la valeur prescrite après 20 minutes.	METTRE EN MARCHÉ <ul style="list-style-type: none"> Appuyer sur le bouton du mode progressif A noter: pour réinitialiser le mode progressif lors d'un cycle, il est nécessaire d'éteindre l'appareil préalablement. ETEINDRE <ul style="list-style-type: none"> Appuyer sur le bouton Marche/Arrêt.
	AUGMENTER / DIMINUER Ajuste le réglage	<ul style="list-style-type: none"> Utiliser le bouton et pour augmenter ou réduire les réglages
	MODE Naviguer entre les options	<ul style="list-style-type: none"> Appuyez séquentiellement pour visualiser les options disponibles.

MENU PATIENT	AFFICHAGE	FONCTIONNEMENT
Visualisation des paramètres PPC (humidité, observance, données, altitude et pression)		VISUALISER LES VALEURS Appuyer sur le bouton pour visualiser séquentiellement:
		<ul style="list-style-type: none"> Le réglage ThermoSmart™ Confort (paramètres par défaut) Pour ajuster Le réglage ThermoSmart™ Confort afin de minimiser les effets secondaires subies par les voies aériennes supérieures provoquées par l'utilisation de PPC. Changer la température à l'aide des boutons et
	hr	<ul style="list-style-type: none"> Durée totale de fonctionnement Affiche la durée totale de fonctionnement de l'appareil (comprenant la durée d'utilisation sans le masque)
	*hr/☾	<ul style="list-style-type: none"> Durée d'observance moyenne par nuit Affiche la durée moyenne d'utilisation avec un masque
	*🔑	<ul style="list-style-type: none"> Chiffre clé Affiche des informations de contrôle d'observance destinées au praticien ou prestataire
		<ul style="list-style-type: none"> Ajuster l'altitude Affiche l'altitude. Appuyer sur pour changer le niveau d'altitude
cmH ₂ O	<ul style="list-style-type: none"> Pression Affiche la pression 	

MENU PATIENT: Réglages supplémentaires	AFFICHAGE	FONCTIONNEMENT
<ul style="list-style-type: none"> Pour accéder aux réglages additionnels : Depuis les réglages par défaut de "THERMOSMART™ CONFORT" Appuyer sur pendant 3 secondes Pour voir les sous-réglages consécutifs : Appuyer sur 		<ul style="list-style-type: none"> ThermoSmart™ Climat: Appuyer sur pour un air plus chaud et humide. Appuyer sur pour un air plus froid et sec. Se référer à la section 5.4
		<ul style="list-style-type: none"> Unité d'altitude Sélectionner "m" pour mètres ou "ft" pour pied à l'aide des boutons ou
	3000	<ul style="list-style-type: none"> Niveau d'altitude <ul style="list-style-type: none"> Appuyer pour changer l'altitude Régler l'altitude à l'aide des boutons et Appuyez sur pour sortir du menu Attention: Sélectionner une mauvaise altitude peut induire un effet délétère sur la pression délivrée.
	cmH ₂ O	<ul style="list-style-type: none"> Pression délivrée Affichage de la pression délivrée REMARQUE : Uniquement disponible sur les appareil possédant la compensation de fuite et l'ajustement automatique de l'altitude.

ATTENTION: Uniquement disponible sur les appareil possédant la compensation de fuite et l'ajustement automatique de l'altitude.

Effectuer un mauvais réglage de l'altitude (quelque soit le lieu) peut engendrer des effets délétères sur la pression délivrée

* Uniquement valable pour les appareils avec contrôle d'observance

** Lorsque que l'on modifie le réglage ThermoSmart™ Climat le réglage ThermoSmart™ Confort revient par défaut à 2.5

8.2 SOMMAIRE MENU PATIENT

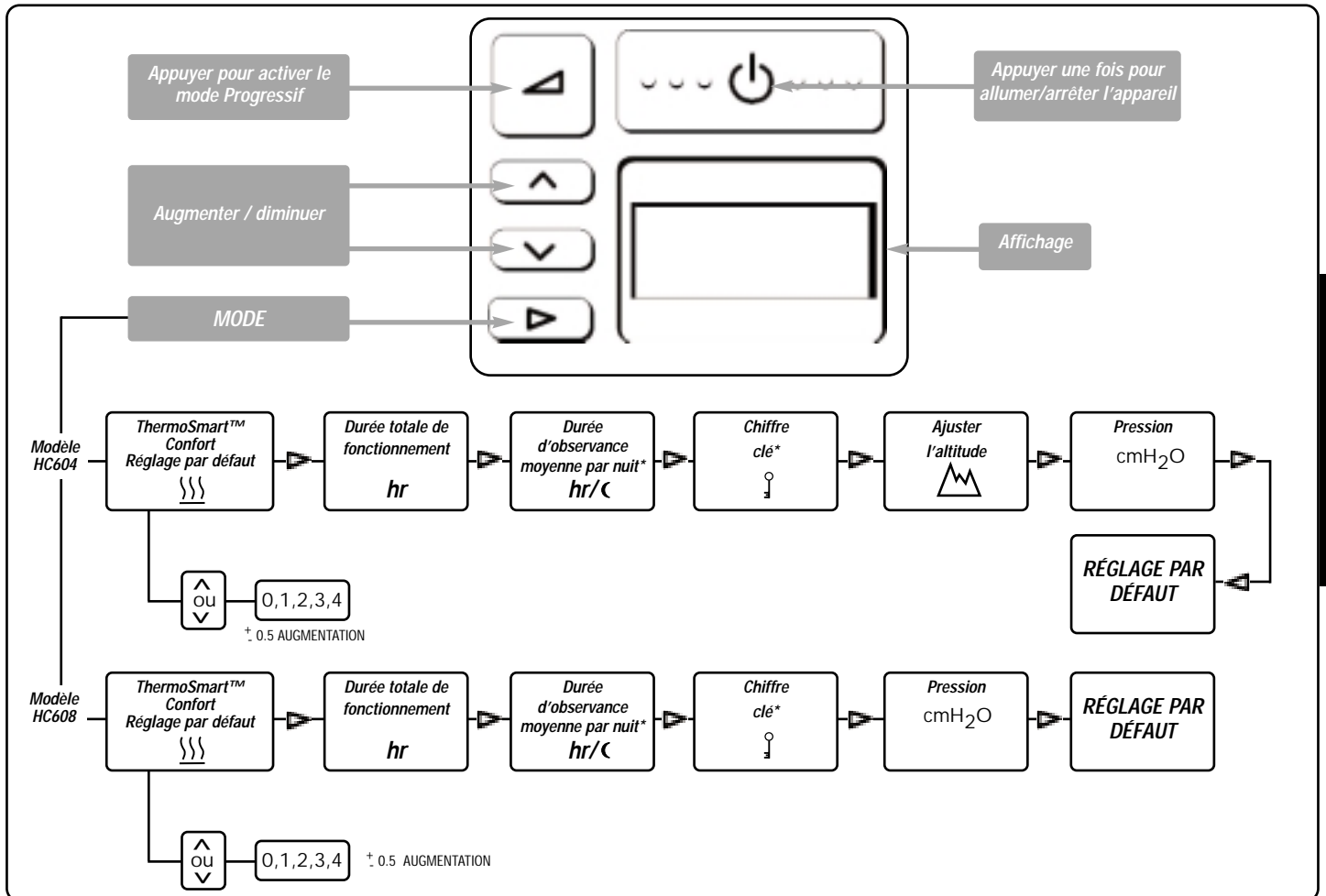

8.3 SOMMAIRE MENU PATIENT RÉGLAGES SUPPLÉMENTAIRES

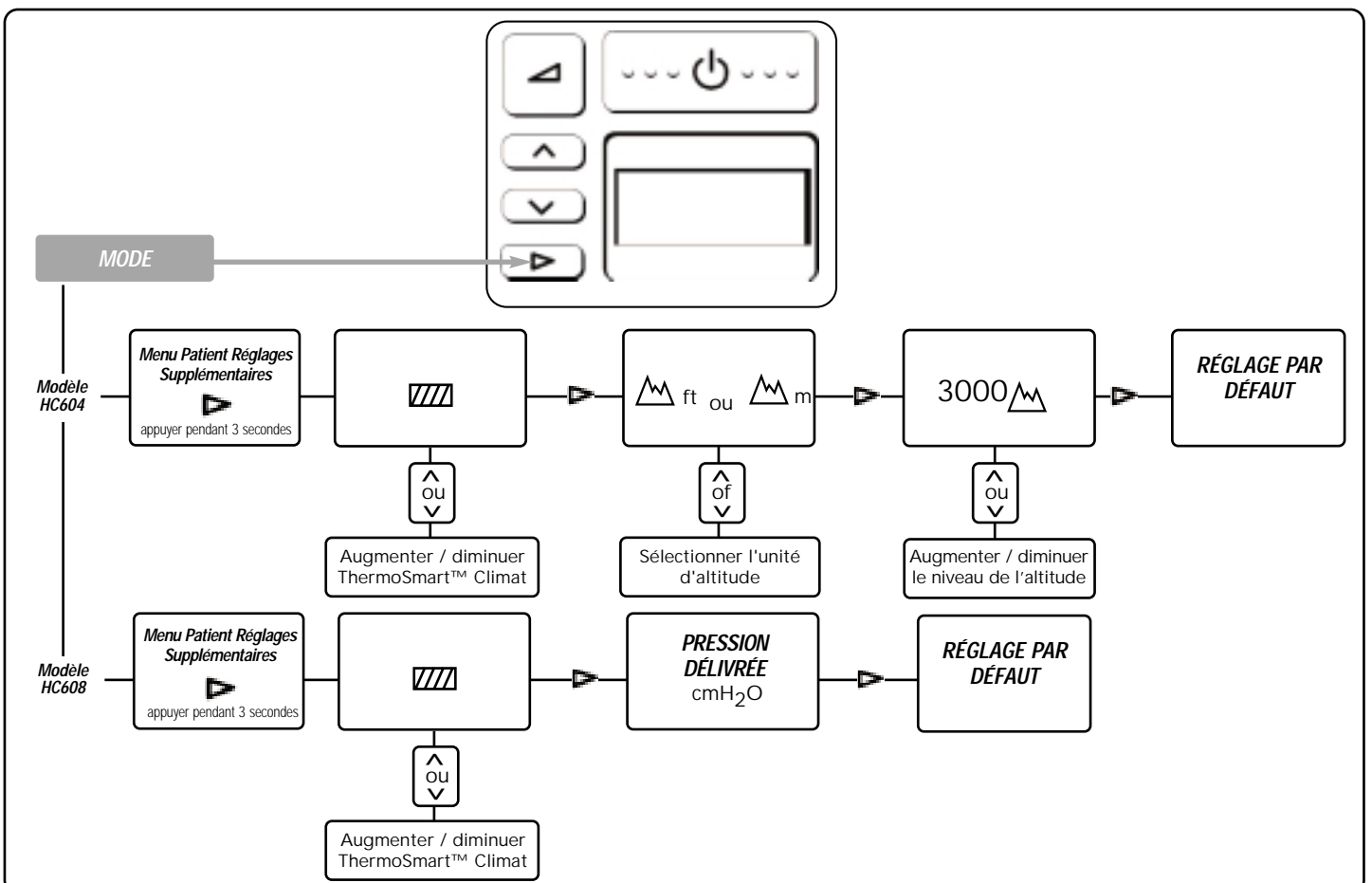

ATTENTION: Effectuer un mauvais réglage de l'altitude (quelque soit le lieu) peut engendrer des effets délétères sur la pression délivrée
 * Uniquement valable pour les appareils avec contrôle d'observance

9. QUESTIONS FRÉQUEMMENT POSÉES

Dois-je utiliser de l'eau distillée avec mon appareil?

L'utilisation d'eau distillée maximisera la durée de vie de la chambre d'humidification. L'eau du robinet, même filtrée, contient des minéraux pouvant endommager la chambre d'humidification, formant un creux à la base de celle-ci.

Puis-je utiliser mon dans d'autres pays ?

Oui. Utiliser simplement l'adaptateur électrique adéquat et l'appareil s'adaptera à n'importe quelle tension.

Remarque : Lorsque vous transportez l'appareil, assurez-vous que la chambre est vide. La garantie ne couvre pas les dommages occasionnés par l'eau.

Puis-je utiliser un supplément d'oxygène avec mon appareil ?

Oui, il est possible d'administrer de l'oxygène via le masque. Mettez l'appareil sous tension avant d'ouvrir l'oxygène. Vérifiez que la source d'oxygène est fermée avant de mettre l'appareil hors tension afin d'éviter l'accumulation d'oxygène dans l'appareil.

A quel moment dois-je remplacer la chambre d'humidification ?

Remplacer la chambre si les parties en plastique se décolorent ou présentent des fissures, ou si la base de la chambre est abîmée.

Remarque : si la chambre fuit, remplacez-la immédiatement.

Puis-je utiliser mon appareil sans circuit chauffant ?

Oui c'est possible, mais vous ne bénéficierez pas des performances d'humidité optimales qu'offre l'appareil. L'appareil n'affichera pas le symbole du circuit chauffant mais affichera:



10. CARACTÉRISTIQUES TECHNIQUES

DIMENSIONS:	273mm x 170mm x 175mm (10.7" x 6.7" x 6.9")	STANDARDS DE CONFORMITÉ Conception conforme aux spécificités suivantes:	IEC 60601-1 UL60601-1 CSA C22.2/No. 601.1 AS3200.1.0 EN60601-1
POIDS:	2.1kg (4.6lbs) PPC 3.4kg (7.5lbs) PPC emballé dans un sac comprenant les accessoires		
SPÉCIFICATIONS ELECTRIQUES		L'appareil de PPC avec humidificateur intégré est conforme aux exigences de compatibilité électromagnétiques IEC 60601-1-2. Dans certains cas, l'appareil peut être affecté par des interférences électromagnétiques d'équipements électriques se trouvant à proximité. Si cela se produit, déplacez l'appareil ou la cause de l'interférence, ou bien consultez votre médecin traitant.	
Fréquence :	50-60 Hz		
Tension et Courant:	100-115V (1.5A, max 1.7A), 220-240V (0.75A, max 2.0A) Remarque : Ces valeurs représentent un courant moyen		
Inversion:	115V - 200W/300W surintensité 230V - 300W/500W surintensité		
Plaque chauffante :	85W max Plaque chauffante opérée à une température de 65°C max (149°F)		
Paramètres de puissance du circuit chauffant:	30W max		
PERFORMANCE			
Pression délivrée :	4 à 20 cmH ₂ O		
Altitude de fonctionnement	0 à 3000m, ou 0 à 9000 ft		
Temps de préchauffage:	30 min		

11. CONDITIONS DE FONCTIONNEMENT:

TEMPÉRATURE AMBIANTE : 5° à 35°C

HUMIDITÉ 10 à 95% RH

ALTITUDE: 0 à 3000m (9000pieds)

Au-dessus de 500m (1500 pieds) la pression maximale sera réduite.

12. CONDITIONS D'ENTREPOSAGE ET DE TRANSPORT:

L'appareil doit être entreposé et transporté dans une température ambiante allant de -10° à 60° C.

13. DÉPANNAGE

Si votre appareil ne fonctionne pas correctement, consulter votre fournisseur. Ne pas tenter de réparer l'appareil soi-même.

Fisher & Paykel Healthcare améliore constamment ses produits et réserve le droit de modifier certaines spécifications sans préavis

14. APPENDICE

Le tableau suivant liste les fonctionnalités disponibles majeures concernant les produits de série HC600.

MODÈLE	PPC Avec Humidificateur Intégré	Monitoring De La Compliance Du Patient (Affichage LCD & Téléchargement)	Ajustement Automatique de l'altitude. Compensation Automatique des Fuites.
HC604	✓	✓	✓
HC608	✓	✓	✓

REMARQUES:

- Certains modèles ne sont pas disponibles dans tous les pays.
- Tous les modèles avec la technologies ThermoSmart™.



HC600 SERIE

SISTEMA DE CPAP HUMIDIFICADO

El sistema de CPAP humidificado SleepStyle™ 600 es un tipo de CPAP con humidificación en caliente integrada y un tubo de inhalación con hilo calentado para el uso en laboratorio del sueño y en el hogar.

Para más ayuda, póngase en contacto con la oficina F&P local – direcciones en el reverso.
Sírvese guardar este manual para futuras consultas.

ÍNDICE DE MATERIAS

1. Significado de los símbolos	C 2
2. Advertencias	C 2
3. Advertencias sobre el uso de oxígeno	C 2
4. Uso para el que ha sido diseñado	C 2
5. Descripción del aparato	C 3
5.1 Contenido del paquete	C 3
5.2 Piezas importantes de su sistema del equipo	C 3
5.3 Accesorios	C 3
5.4 ThermoSmart™ Technology	C 4
6. Limpieza y mantenimiento	C 5
7. Instrucciones de Operación	C 5
8. Controles y Pantalla	C 6
8.1 Pantalla descripción y función	C 6
8.2 Resumen Menú Paciente	C 7
8.3 Resumen Menú Paciente: Ajustes adicionales	C 7
9. Preguntas más frecuentes	C 8
10. Especificaciones del producto	C 8
11. Condiciones de operación	C 8
12. Condiciones de almacenamiento y transporte	C 8
13. Solución de problemas	C 8
14. Apendice	C 9

POR FAVOR LEA TODAS LAS INSTRUCCIONES ANTES DE USAR POR PRIMERA VEZ
Precaución: La ley federal de los Estados Unidos estipula que este aparato solamente puede ser vendido por un médico o por su orden.

1. DEFINICIÓN DE LOS SÍMBOLOS



Tipo BF
Pieza aplicada



ATENCIÓN:
Consulte la
documentación
adjunta



IPX1
A prueba de
goteras



Corriente
alterna



Clase II
Doble aislación



Interruptor
Encendido/Apagado

CE 0123

93/42/EEC
Clase IIb

2. ADVERTENCIAS

Obs: Este manual se refiere a la unidad SleepStyle™ 600 CPAP Series como "el equipo"

1. Del equipo deberán ser utilizados únicamente con las mascarillas, conectores y tubos de suministro recomendados por Fisher & Paykel Healthcare o por su médico o terapeuta respiratorio.
2. Nunca haga funcionar el equipo si:
a) éste tiene el cable eléctrico o el enchufe dañado, b) son tubo calentado presente daños como agujeros o roturas, o que esté torcido, c) se ha caído al suelo o está dañado, d) este se ha dejado caer en el agua, e) este no está funcionando correctamente, f) si está conectado a un PC durante el tratamiento CPAP.
Envíe el equipo a un centro de servicio autorizado para que sea revisado y reparado.
3. No utilice el equipo cuando la temperatura ambiente sobrepase los 35°C (95°F) ya que podría generar un aumento en la temperatura de flujo, lo que a su vez puede causar irritación de las vías respiratorias.
4. Asegúrese de que el filtro de aire esté instalado cuando la unidad esté funcionando.
5. Retire la cámara de humidificación antes de llenar. No poner agua por la entrada de conexión del tubo de respiración calentado.
6. No llene la cámara con agua hirviendo.
7. Cuando manipule el equipo con una cámara con agua en su interior, evite mover en exceso el equipo, para prevenir posibles entradas de agua dentro del mismo.
8. Coloque del equipo a un nivel inferior a la altura de su cabeza para evitar que entre agua en el tubo con hilo calentado respiratorio en caso de que del equipo sea golpeado y caiga.
9. No conserve o utilice del equipo en un lugar donde pueda caerse o donde pueda ser tirado al agua. Si ha entrado agua

en el interior del aparato desconecte el cable eléctrico e interrumpa su uso. Consulte con su proveedor de asistencia domiciliaria.

11. No obstruya nunca las aberturas de ventilación del equipo ni lo coloque sobre una superficie mullida, como la cama o un sillón, donde el área del filtro pueda quedar bloqueada. Mantenga las aberturas de ventilación libres de pelusa, pelo y similares.
11. Asegúrese de que la unidad esté seca antes de enchufarla en el tomacorriente.
12. No se deberá utilizar una mascarilla a menos que del equipo esté encendido y funcionando correctamente. El orificio u orificios de ventilación asociados con la mascarilla no deberán obstruirse nunca.
13. Debido a la temperatura de operación de la placa del calentador, evite contacto con la placa o la base de la cámara
14. A bajas presiones de CPAP, puede que el flujo a través de la mascarilla no sea suficiente para eliminar todos los gases espirados en el tubo con hilo calentado y por consiguiente puede haber cierto grado de reinhalación.
15. El ajustar el control de presión puede resultar en una terapia ineficaz. El control de presión debe ser ajustado únicamente por un profesional de la salud.
16. No deje caer nunca ni inserte ningún objeto en ninguna de las aberturas ni tubos con hilo calentado.
17. Apague siempre del equipo y desconecte el cable eléctrico del tomacorriente antes de limpiarlo.
18. Vacíe toda el agua de la cámara antes de transportar su del equipo.
19. Para retirar el tubo de respiración calentado, siempre empujar hacia arriba el manche para evitar daños al tubo.
20. Remita todo el trabajo de mantenimiento al personal de servicio cualificado excepto según se indique en este manual.

3. USO DE OXÍGENO

Si se utiliza oxígeno adicional con del equipo, el flujo de oxígeno debe ser desconectado cuando del equipo no esté operando. Eso asegura que el oxígeno no pase por el tubo con hilo calentado, acumulándose en la cámara del equipo.

- El equipo debe ser colocado en una posición en la cual no se restrinja la ventilación alrededor del equipo.
- El oxígeno adicional deberá ser administrado en la máscara.
- No utilice oxígeno cuando se esté fumando o cerca del fuego.
- Cuando se está haciendo una terapia con oxígeno deben ser tomadas precauciones especiales para reducir el riesgo de incendio. Especialmente con aquellos materiales que quemen con el aire y ciertos materiales que no se encienden fácilmente y queman rápidamente en altas concentraciones de oxígeno. Por eso, como una cuestión de seguridad, es necesario que todas las fuentes de ignición sean mantenidas lejos y preferiblemente fuera del lugar donde se está utilizando el oxígeno.
- Una ignición espontánea y violenta puede ocurrir si aceite, grasas o sustancias grasosas, entran en contacto con los reguladores de oxígeno, válvulas del cilindro, tubos, conexiones y otros equipos que utilizan oxígeno.
- Con un flujo fijo de oxígeno adicional, la concentración de oxígeno varía, dependiendo de la regulación de presión, del ritmo de la respiración del paciente, de la máscara seleccionada y del nivel de fuga.

4. USO PARA EL QUE HA SIDO DISEÑADO

El equipo se utiliza para ayudar a respirar al paciente mientras duerme, para el tratamiento de la Apnea Obstructiva del Sueño (AOS). Esto se consigue mediante el suministro de Presión Positiva y Continua a las Vías Respiratorias para evitar la obstrucción de las vías respiratorias. El añadir humidificación respiratoria calentada al aparato alivia los efectos de sequedad e irritación de las vías respiratorias del paciente que suelen derivarse del uso del sistema CPAP. El equipo es para ser utilizado por pacientes adultos en su domicilio o en el laboratorio del sueño. Refírase a la lista de Productos de la Série HC600, que se encuentra en el Apéndice de este manual.

5. DESCRIPCIÓN DEL APARATO

5.1 Contenido del paquete

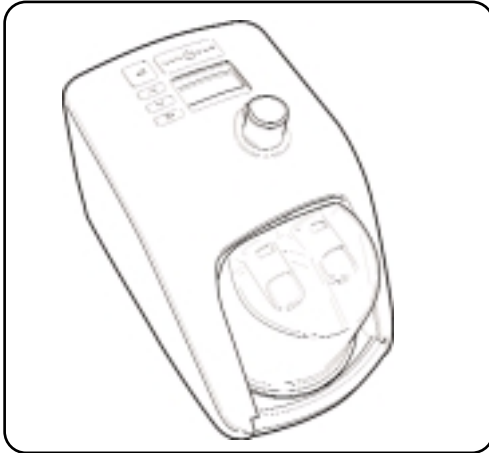

1 x SleepStyle™ 600 CPAP Series



Accesorios

5.2 Piezas importantes del equipo

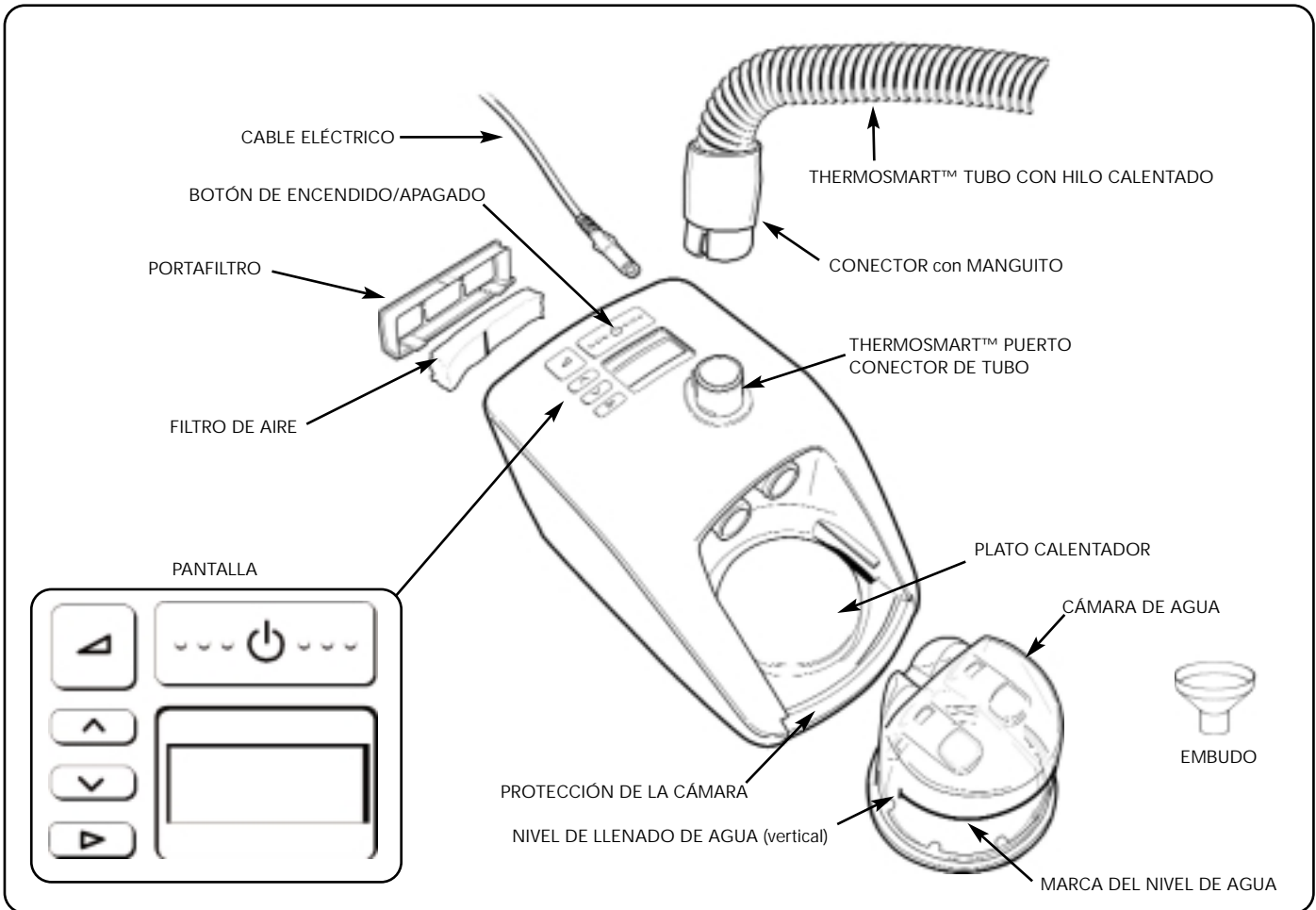

5.3 Accesorios

HC365	Cámara de humidificación Estándar
HC360*	Cámara de Humidificación Larga Vida
900HC522	ThermoSmart™ Tubo con Hilo Calentado
900HC240	Filtro De Aire (*2)
900HC604	Outlet Cleaning Kit HC600

900HC230	Software potenciador de cumplimiento
900HC232	Cable serial para descarga de cumplimiento
HC225	Control Remoto (Laboratorio)
900HC226	Kit de alargue para HC225
*No disponible en todos los países	

5.4 ThermoSmart™ Technology

Este mecanismo se ha diseñado para lograr mejor confort. Ofrece la ThermoSmart™ Technology con tubo único de respiración térmico. La ThermoSmart™ Technology permite el suministro de mejores niveles (más elevados y personalizados) de humedad para el paciente, independientemente de la temperatura ambiente.

En este mecanismo se pueden ajustar dos niveles para lograr mejor confort:

- Configuración ThermoSmart™ Comfort regula la producción de humedad y temperatura. En él se pueden ajustar posiciones de 1 a 4 en intervalos de 0.5. El mecanismo se presenta en la posición 2.5 por ser la apropiada para la mayoría de los pacientes.
 - Si siente sequedad o encuentra el aire muy frío: Aumente el intervalo de posición
 - Si siente que hay mucha humedad en el tubo o el aire parece muy caliente: Disminuya el intervalo de posición
 - Si no logra mejor confort con esta posición tiene que cambiar su configuración de ThermoSmart™ Climate.
- Configuración de ThermoSmart™ Climate ofrece una amplia gama de combinaciones de temperatura y humedad. La configuración de ThermoSmart™ Climate tiene posiciones de 1 a 3 en intervalos de 1. El mecanismo se presenta en la posición 2 que es la apropiada para la mayoría de los pacientes. Se recomienda la posición 3 de Climate para el suministro CPAP oral.
 - Si siente que el intervalo de posición que ofrece la configuración ThermoSmart™ Comfort es muy seca o muy fría: Aumente el intervalo de posición en configuración Climate
 - Si siente que el intervalo de posición que ofrece la configuración ThermoSmart™ Comfort es muy caliente o muy húmeda: Reduzca el intervalo de posición en configuración Climate

Para manejar las configuraciones ThermoSmart™ Comfort y ThermoSmart™ Climate, véase la sección 8 "Controles y Pantalla".

6. LIMPIEZA Y MANTENIMIENTO

1. Apague del equipo y desconéctelo del tomacorriente.
2. Limpie el exterior del equipo con un trapo limpio y húmedo (no mojado) y con detergente suave para vajilla. No utilizar abrasivos o solventes muy fuertes puesto que estos pueden causar daños al equipo.
3. **DIARIAMENTE**
Limpie la cámara, el tubo con hilo calentado y el puerto de conexión del tubo con hilo calentado.
 - Retire el tubo con hilo calentado de respiración del aparato tirando del manguito hacia arriba para desbloquear el conector. Luego retire el conector.
 - Enjuague el tubo en agua y jabón. Cuelgue la manguera con sus extremos apuntando hacia el suelo para secar.
 - Retire la cámara presionando la protección con los dedos y sacando la cámara hacia arriba.
 - Vierta y deseche el agua restante.
 - Limpie la cámara con agua y jabón, enjuáguela y séquela.
 - Limpie cuidadosamente el interior del puerto de conexión del tubo con hilo calentado con un trapo seco limpio
4. **SEMANALMENTE**
Limpie a fondo la cámara de agua.
 - Deje remojar durante 10 minutos el interior de la cámara en una solución de 1 parte de vinagre blanco en cinco partes de agua.
5. Cambie el tubo de aire cuando haya perdido su color de forma considerable, al menos una vez cada 5 meses o tras 1000 de horas de funcionamiento del aparato.
 - Retire el portafiltro de la parte trasera del aparato y saque el filtro.
 - Cambie el filtro usado por uno nuevo. Asegúrese de que la línea vertical negra quede orientada hacia el aparato.

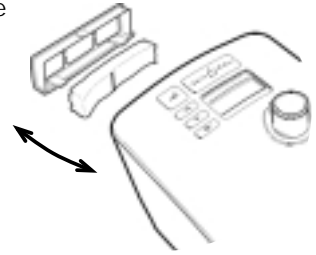

7. INSTRUCCIONES DE OPERACIÓN

1. Retire del equipo de su embalaje.
2. Coloque del equipo sobre un estante bajo o en el suelo junto a la cama. La unidad debe colocarse a un nivel inferior a la altura de su cabeza.
3. Retire una de las cámaras de agua del embalaje.
4. Retire los tapones azules y deséchelos (Fig. 1).
5. Llenar la cámara hasta la línea de agua con agua destilada. (Fig. 2). No llene nunca la cámara a través del puerto conector del tubo calentado. Cuando mueva su el equipo, asegúrese de que la cámara de agua se encuentre vacía. Los fallos de la máquina debidos a daños provocados por agua no están cubiertas por la garantía.
6. Para fijar la cámara de agua al aparato serie HC600, presione la protección con los dedos y deslice la cámara sobre el plato calentador (Fig. 3 y Fig. 4).
7. Cuando la cámara esté correctamente colocada la protección para los dedos volverá a su posición con un clic.
8. Uno de los extremos del tubo con hilo calentado tiene un conector plástico gris. Levante el manguito y deslice el conector sobre el aparato. Empuje el manguito hacia abajo para bloquear (Fig. 5), (Fig.6), (Fig.7).
9. Conecte el otro extremo del tubo con hilo calentado a la mascarilla.
10. Enchufe el cable eléctrico del equipo en un tomacorriente doméstico normal.
11. Encienda del equipo pulsando y manteniendo presionado el botón de encendido/apagado (Fig. 8). La pantalla indica la configuración de ThermoSmart™ Comfort.
12. Para cambiar el ajuste consulte la sección 8 "Controles y Pantalla".

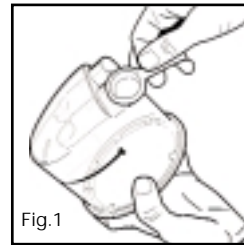

Fig.1

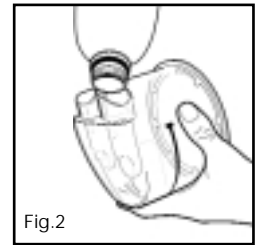

Fig.2

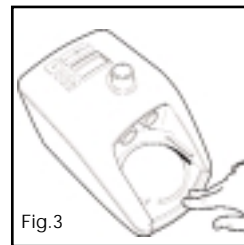

Fig.3

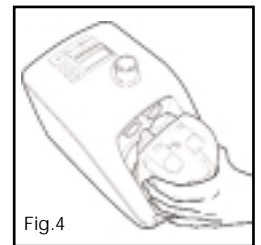

Fig.4

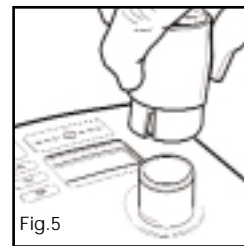

Fig.5

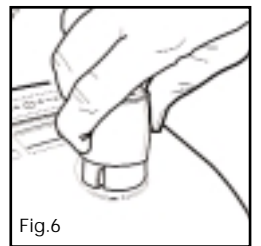

Fig.6

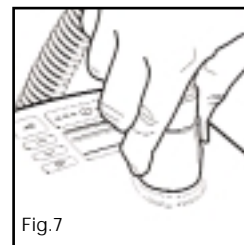

Fig.7

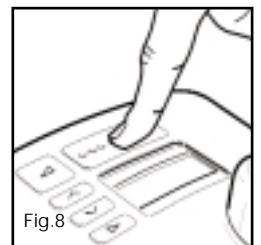
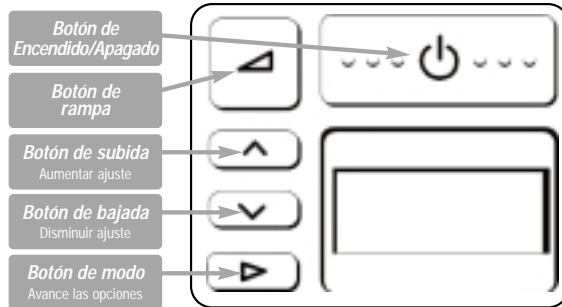

Fig.8

Del equipo se encuentra ahora listo para el uso.

8. CONTROLES Y PANTALLA

8.1 PANTALLA: DESCRIPCIÓN Y FUNCIÓN



BOTON	DESCRIPCIÓN Y FUNCIÓN	OPERACIÓN
	ENCENDIDO / APAGADO Encendido y apagado del equipo	PARA "ENCENDER" <ul style="list-style-type: none"> ● Presionar el botón brevemente ● El aparato presentará el ajuste de ThermoSmart™ Comfort. PARA "APAGAR" <ul style="list-style-type: none"> ● Retire la máscara ● Presione brevemente el botón
	RAMPA Reduce la presión a un nivel inferior para ayudar al paciente a dormir. La presión volverá gradualmente a la presión de operación total en 20 minutos	Para " ENCENDER " <ul style="list-style-type: none"> ● Presionar el botón Nota: para reajustar el modo progresivo durante el ciclo, es necesario primero apagar el equipo. Para " APAGAR " <ul style="list-style-type: none"> ● Presione el botón
	AUMENTAR / DISMINUIR Para ajustar los niveles bajado o subido	<ul style="list-style-type: none"> ● Utilizar el botón y para aumentar o bajar los ajustes.
	MODO Avance las opciones	<ul style="list-style-type: none"> ● Pulse en secuencia por avanzar las opciones

MENÚ PACIENTE	PANTELLA	OPERACIÓN
Para visualizar puntos, humedad, cumplimiento, altitud y presión		PARA VISUALIZAR PUNTOS Presionar la tecla para visualizar en secuencia:
		<ul style="list-style-type: none"> ● Ajuste ThermoSmart™ Comfort (ajuste estándar) Para cambiar los niveles ThermoSmart™ Comfort para minimizar los efectos colaterales a las vías respiratorias superiores debido al uso de CPAP Modifique la temperatura suministrada utilizando las teclas y
	hr	<ul style="list-style-type: none"> ● Tiempo total de funcionamiento Presenta el número total de horas que el equipo estuvo encendido (incluso el número de horas en que la máscara no ha sido utilizada)
	*hr	<ul style="list-style-type: none"> ● Promedio de horas de uso por noche Presenta el número promedio de horas en que el equipo ha sido utilizado con la máscara
	*	<ul style="list-style-type: none"> ● El total de control Presenta la información referente a la conformidad para uso médico o para el distribuidor
		<ul style="list-style-type: none"> ● Ajuste de altitud Presenta el ajuste de altitud Apoyar sobre para cambiar el nivel de altitud
	cmH ₂ O	<ul style="list-style-type: none"> ● Ajuste de la presión Presenta el ajuste de presión

MENÚ PACIENTE: Ajustes adicionales	PANTELLA	OPERACIÓN
<ul style="list-style-type: none"> ● Para acceder a ajustes adicionales: Desde el ajuste padrón "THERMOSMART™ COMFORT" Presione la tecla durante 3 segundos 		<ul style="list-style-type: none"> ● ThermoSmart™ Climate Para modificar la temperatura suministrada Presione para calentar más suministro de aire. Presione para hacer más frío y seco el suministro de aire.**Véase la sección 5.4
		<ul style="list-style-type: none"> ● Unidad de altitud Seleccione "m" de metros o "p" de pies utilizando las teclas o
	3000	<ul style="list-style-type: none"> ● Ajuste de altitud <ul style="list-style-type: none"> - Presione para modificar la altitud - Ajustar el nivel de altitud presionando las teclas o - Presione para salir del menú
	cmH ₂ O	<ul style="list-style-type: none"> ● Presión actual - Presenta el presión actual PRECAUCIÓN: Únicamente disponible en equipos con Ajuste Automático de Altitud/Característica de Compensación de Fuga

Atención: No elegir la altitud correcta (para una ubicación en particular) tendrá un efecto adverso en el suministro de presión.

* Únicamente valable para los equipos con control de cumplimiento.

** Cuando la configuración ThermoSmart™ Climate se modifica, la configuración ThermoSmart™ Comfort volverá a la posición por defecto 2.5.

8.2 RESUMEN MENÚ PACIENTE

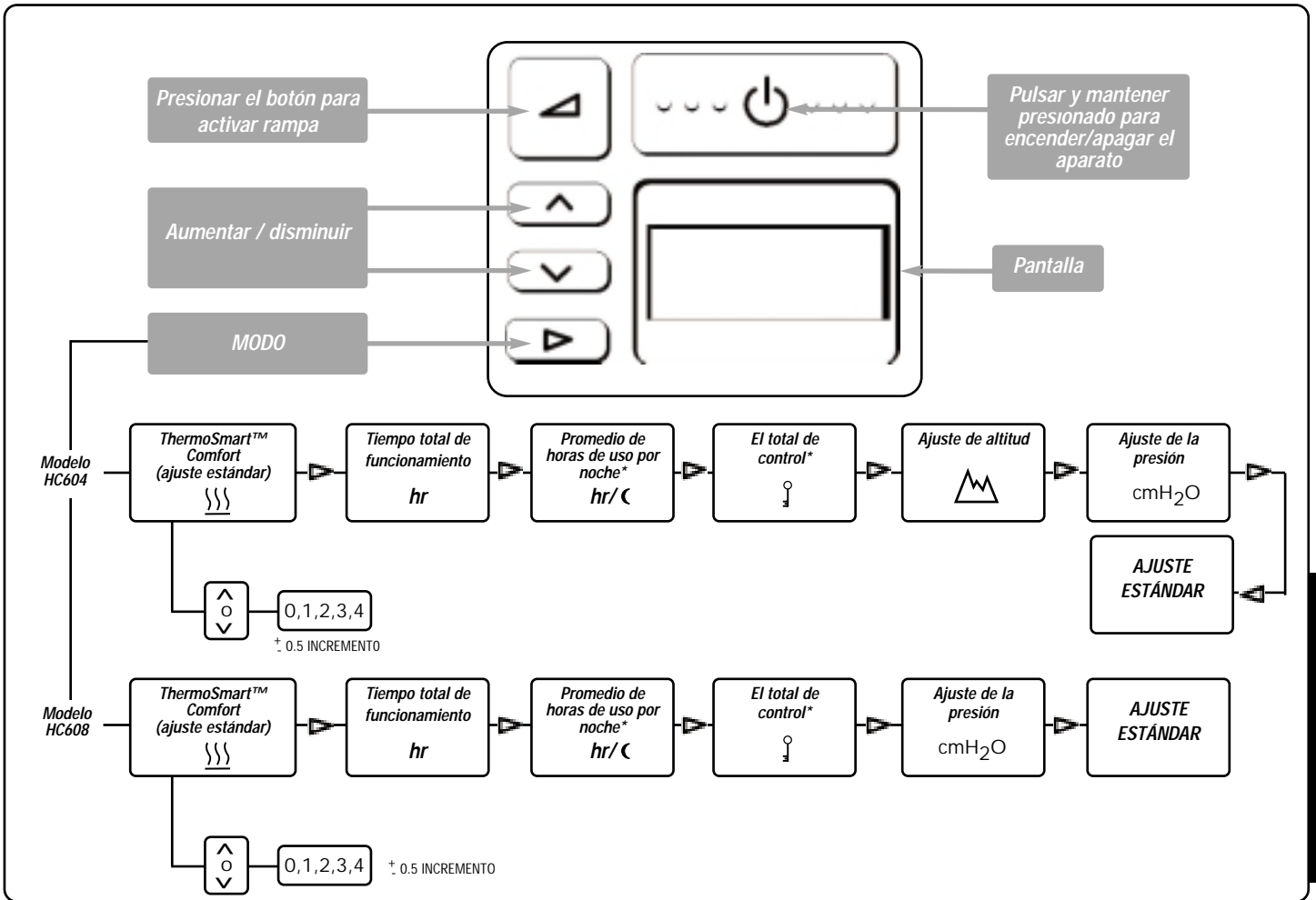

Español

8.3 RESUMEN MENÚ PACIENTE: AJUSTES ADICIONALES

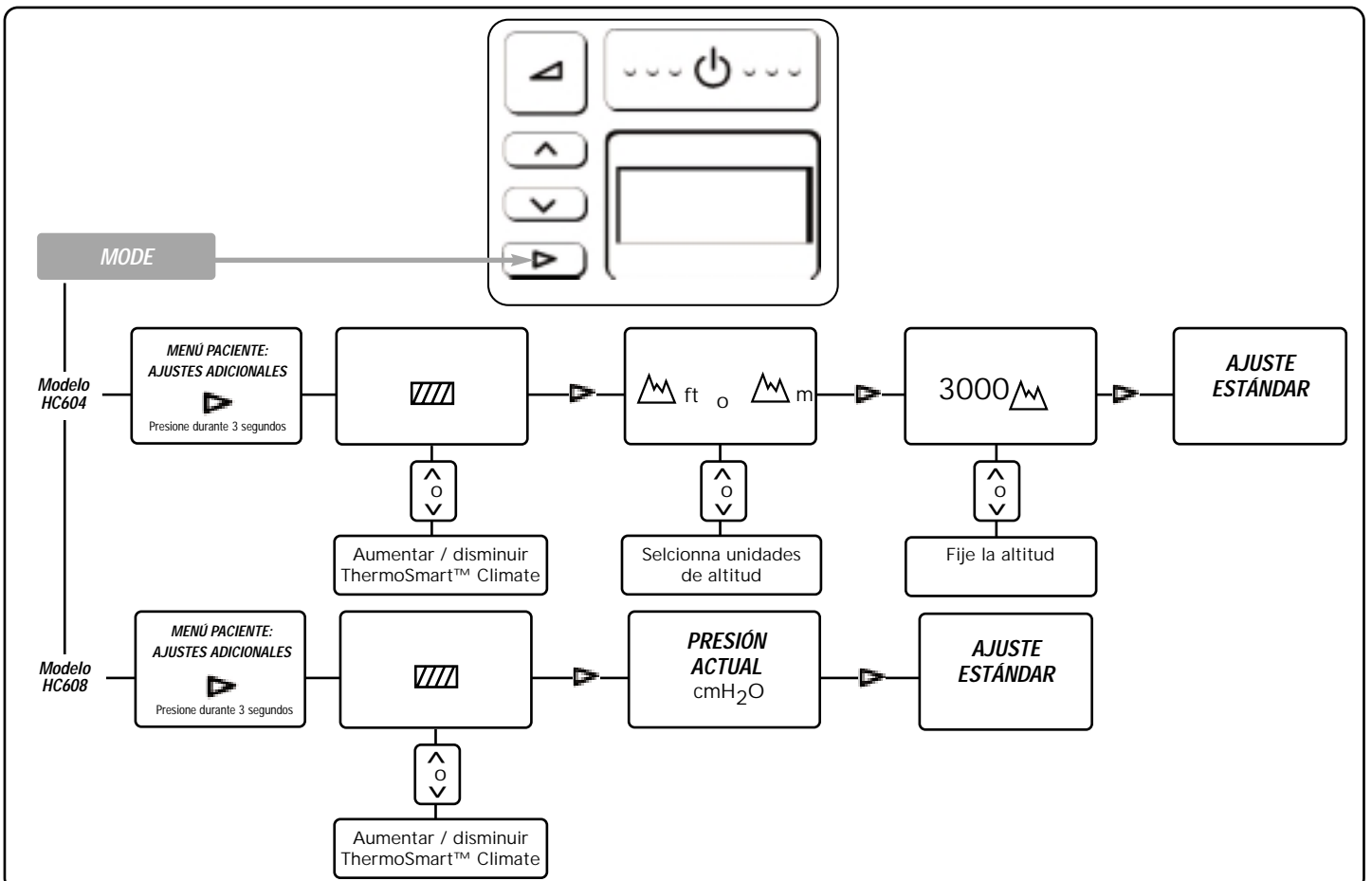

Atención: No elegir la altitud correcta (para una ubicación en particular) tendrá un efecto adverso en el suministro de presión.
 * Únicamente valable para los equipos con control de cumplimiento.

9. PREGUNTAS MÁS FRECUENTES

¿Es necesario usar agua destilada con el aparato?

El uso de agua destilada prolongará la vida útil de la cámara de agua. El agua del grifo a menudo contiene minerales que pueden dañar la cámara picando la base, incluso cuando se filtre el agua.

¿Se puede utilizar el equipo en otros países?

Sí. Simplemente utilice el adaptador de enchufe eléctrico apropiado y el aparato serie el equipo se adaptará automáticamente al voltaje de cualquier suministro. Nota: Cuando mueva su equipo, asegúrese de que la cámara de agua se encuentre vacía. Las fallas de la máquina debidas a daños provocados por agua no están cubiertas por la garantía.

¿Se puede utilizar oxígeno complementario con el aparato el equipo?

Sí, se puede administrar oxígeno directamente a través de la mascarilla. Encienda el aparato el equipo antes de abrir el paso del oxígeno. Asegúrese de que la fuente de oxígeno esté cerrada antes de apagar el aparato el equipo para evitar la acumulación de oxígeno en la máquina.

¿Cuándo se debe cambiar la cámara de agua?

Cambie la cámara si las paredes de plástico de la cámara se agrietaran o perdieran color o si la base de la cámara se picara.

Nota: Si se advirtiera la más mínima fuga, la cámara deberá cambiarse inmediatamente.

¿Puedo utilizar mi el equipo sin un tubo con hilo calentado?

Sí, si puede. No podrá obtener el rendimiento óptimo de humedad que el equipo ofrece.

El aparato no presentará entonces el símbolo de tubo con hilo calentado do y no funcionará como tal.



10. ESPECIFICACIONES DEL PRODUCTO

DIMENSIONES:	273mm x 170mm x 175mm (10,7" x 6,7" x 6,9")	CUMPLIMIENTO DE NORMAS	
PESO:	2,1kg (4,6 lbs) 3,4kg (7,5 lbs) empaquetados en bolsa incluyendo accesorios	Diseñado para cumplir con l as exigencias de:	IEC 60601-1 UL60601-1 CSA C22.2/No. 601.1 AS3200.1.0 EN60601-1
ESPECIFICACIONES ELÉCTRICAS			
Frecuencia de alimentación:	50-60 Hz		
Voltaje y corriente de alimentación:	100-115V (1,5A, máx. 1,7A), 220-240V (0,75A, máx. 2,0A) Nota: Estos valores representan la corriente promedio.	El equipo cumple con los requisitos de compatibilidad electromagnética de IEC 60601-1-2. En algunas circunstancias, el equipo podrá afectar o verse afectado por equipo cercano debido a los efectos de interferencia electromagnética. En caso de que esto ocurra, pruebe mover su unidad o el dispositivo que está causando interferencias, o bien consulte a su proveedor de asistencia domiciliaria.	
Invertidor:	Sobrevoltaje 115V - 200W/300W, sobrevoltaje 230V - 300W/500W		
Plato calentador :	85W máx		
Temperatura del plato calentador:	65°C (149°F) máx		
Potencia del tubo calentado:	30W máx		
RENDIMIENTO			
Rango de presión	4 to 20 cmH ₂ O		
Rango de altitud	0 to 3000m, or 0 to 9000 ft		
Warmup time	30 min		

11. CONDICIONES DE OPERACIÓN

TEMPERATURA AMBIENTE: 5°C a 35°C

HUMEDAD: 10 a 95% de RH

ALTITUD: 0 - 3000m (9000 pies).

A más de 1500m (4500 pies) se reducirá el máximo de presión de funcionamiento.

12. CONDICIONES DE ALMACENAMIENTO Y TRANSPORTE

El equipo deberá almacenarse y transportarse en las siguientes condiciones ambientales: -10 a 60° C

13. SOLUCIÓN DE PROBLEMAS

Si tiene la impresión de que su el equipo no está funcionando como debiera, consulte a su distribuidor de productos para el cuidado domiciliario. No intente reparar el equipo usted mismo.

Fisher & Paykel Healthcare tiene una política de mejoramiento constante de sus productos y se reserva el derecho de alterar las especificaciones sin previo aviso.

14. APENDICE

El cuadro a continuación indica las principales diferencias en características entre los productos de la serie HC600.

MODEL	CPAP Totalmente Integrado Con Humidificación Calentada	Control de Cumplimiento	Ajuste Auto de la Altitud Compensación de Fuga
HC604	✓	✓	-
HC608	✓	✓	✓

NOTA:

- Es posible que algunos modelos no se encuentren disponibles a la venta en ciertos países.
- Todos modelos con tecnología ThermoSmart™.



HC600 SERIES

SISTEMA CPAP UMIDIFICATO

La serie di umidificatori HC600 del sistema CPAP é un modello CPAP con umidificazione riscaldata integrata ed un tubo per respirare con circuito riscaldato, per l'impiego durante il sonno, in laboratorio ed a casa.

Per ulteriori informazioni, contattare la sede Fisher & Paykel Healthcare piú vicina – vedere l'elenco degli indirizzi in fondo alla guida. Si consiglia di conservare questo manuale onde poterlo consultare in futuro.

INDICE

1. Definizione dei simboli	D 2
2. Avvertenze	D 2
3. Avvertenze sull'uso dell'ossigeno	D 2
4. Indicazioni per l'uso	D 2
5. Descrizione dell'apparecchio	D 3
5.1 Contenuto della confezione	D 3
5.2 Componenti importanti dell'apparecchio	D 3
5.3 Accessori	D 3
5.4 Tecnologia ThermoSmart™	D 4
6. Pulizia e manutenzione	D 5
7. Istruzioni per l'installazione	D 5
8. Comandi e schermo a cristalli liquidi	D 6
8.1 Schermo: descrizione e funzione	D 6
8.2 Riassunto del menu paziente	D 7
8.3 Riassunto del menu paziente: funzioni addizionali.	D 7
9. Domande poste piú frequentemente.	D 8
10. Specifiche di prodotto	D 8
11. Condizioni di funzionamento	D 8
12. Condizioni di conservazione e trasporto	D 8
13. Risoluzione dei problemi	D 8
14. Appendice	D 9

LEGGERE PER INTERO LE ISTRUZIONI PRIMA DELL'USO

1. DEFINIZIONE DEI SIMBOLI



Tipo BF
Parte applicata



ATTENZIONE:
Consultare la
documentazione allegata



IPX1
A prova di
gocciolamento



Corrente
alternata



Classe II
Doppio isolamento



Stato dell'apparecchio
Acceso/Spento

CE 0123

93/42/CEE
Classe lib

2. AVVERTENZE

Nota: questo manuale fa riferimento alla SleepStyle™ 600 CPAP Series come l'apparecchio

1. L'apparecchio va utilizzato solo insieme alle maschere, ai connettori e ai tubi di somministrazione consigliati da Fisher & Paykel Healthcare o dal proprio medico o specialista dei disturbi respiratori.
2. Non utilizzare l'apparecchio se:
 - a) il cavo o la spina sono danneggiati, b) se il tubo riscaldato risulta danneggiato o presenta fori, strappi o attorcigliamenti, c) è stato lasciato cadere o danneggiato, d) una qualsiasi sua parte è stata immersa nell'acqua, f) l'apparecchio è connesso ad un computer durante il trattamento CPAP. Portare l'apparecchio presso un centro autorizzato per farlo controllare e riparare.
3. Non usare l'apparecchio in ambienti la cui temperatura superi i 35°C, in quanto ciò potrebbe far sì che la temperatura elevata del flusso d'aria irriti le vie respiratorie.
4. Assicurarsi che il filtro per l'aria sia installato prima di attivare l'apparecchio.
5. Estrarre la camera per l'umidificazione prima di riempirla. Non riempire d'acqua utilizzando la presa di connessione del tubo di respirazione riscaldato.
6. Non riempire la camera con acqua bollente.
7. Nello spostare l'apparecchio con la camera e l'acqua evitare di inclinarlo per evitare che l'acqua entri all'interno dell'apparecchio stesso.
8. Sistemare l'apparecchio più in basso rispetto alla propria testa, così da impedire che dell'acqua possa entrare nel tubo riscaldato respiratorio in caso l'apparecchio venga urtato.
9. Non lasciare l'apparecchio in una posizione in cui rischi di cadere o di essere trascinato in acqua.
10. Non ostruire le prese d'aerazione dell'apparecchio o collocare l'apparecchio su una superficie morbida come un letto o un divano, dove l'area del filtro potrebbe risultare ostruita. Tenere le prese d'aerazione libere da lanugine, capelli o simili.
11. Assicurarsi che l'apparecchio sia asciutto prima di reinserire la spina nella presa di corrente.
12. La maschera non va utilizzata qualora l'apparecchio HC600 Series non sia acceso e regolarmente in funzione. I fori per l'esalazione della maschera non devono mai essere ostruiti.
13. A causa della temperatura di funzionamento della piastra riscaldata, evitare di toccare la parte esposta della piastra o della base della camera.
14. Alle basse pressioni CPAP, il flusso d'aria attraverso la maschera potrebbe risultare insufficiente a smaltire l'aria espirata dal tubo con circuito riscaldato; potrebbe pertanto verificarsi la respirazione di parte dell'aria già espirata.
15. Interferire con il dispositivo di controllo della pressione può rendere inefficace la terapia. Esso va regolato esclusivamente dal medico.
16. Non lasciar cadere o inserire alcun oggetto nel tubo riscaldato.
17. Prima della pulizia, ricordarsi sempre di spegnere l'apparecchio e di staccare la spina dalla presa di corrente.
18. Svuotare l'acqua dalla camera prima di trasportare l'apparecchio.
19. Per togliere il tubo di respirazione riscaldato, spingere sempre il manicotto in alto onde evitare di danneggiare il tubo stesso.
20. Demandare la manutenzione a personale qualificato, tranne che nei casi illustrati in questo manuale.

3. AVVERTENZE SULL'USO DELL'OSSIGENO

Se si utilizza ossigeno supplementare con l'apparecchio, si deve interrompere la fuoriuscita di ossigeno quando l'apparecchio non è in funzione. Questo assicura che l'ossigeno non scorra nel tubo e non si accumuli all'interno dell'apparecchio.

- L'apparecchio dovrebbe essere sistemato in modo tale da non bloccare la ventilazione perimetrale.
- Si raccomanda di somministrare l'ossigeno supplementare con la maschera.
- L'ossigeno non deve essere utilizzato mentre si fuma o in presenza di fiamme libere.
- L'utilizzo dell'ossigeno nella terapia richiede un'attenzione speciale per limitare il rischio di incendio. Tutti i materiali infiammabili e non infiammabili possono accendersi e bruciare rapidamente in presenza di alte concentrazioni di ossigeno. Di conseguenza, per ragioni di sicurezza, è necessario che tutte le fonti infiammabili vengano tenute lontane dal prodotto e, preferibilmente, non nella stanza in cui si utilizza l'apparecchio.
- Si può avere un'autocombustione violenta se sostanze come olio e grassi vengono a contatto con ossigeno sotto pressione. Queste sostanze devono essere tenute lontane dai regolatori di ossigeno, valvole del cilindro, tubi e connessioni ed ogni altro apparecchio per l'ossigeno.
- Ad una dose fissa di fuoriuscita di ossigeno supplementare, la concentrazione di ossigeno inalata varia a seconda della pressione impostata, del tipo di respirazione del paziente, del tipo di maschera scelta e dell'entità delle perdite.

4. INDICAZIONI PER L'USO

L'apparecchio va utilizzato per assistere la respirazione del paziente durante il sonno ai fini del trattamento dell'apnea ostruttiva del sonno (OSA). Ciò si ottiene tramite la somministrazione di pressione positiva continua alle vie aeree (CPAP), in modo da prevenire l'ostruzione delle vie stesse. L'aggiunta all'apparecchio dell'umidificazione riscaldata allevia l'irritazione e la deumidificazione a carico delle vie respiratorie del paziente, effetti causati di solito dall'uso dei sistemi CPAP. L'apparecchio CPAP è indicato per l'uso da parte di pazienti adulti a casa propria o presso un laboratorio del sonno. Fare riferimento all'elenco dei prodotti della serie HC600 in appendice a questo manuale.

5. DESCRIZIONE DELL'APPARECCHIO

5.1 Contenuto della confezione



SleepStyle™ 600 CPAP Series (x1)

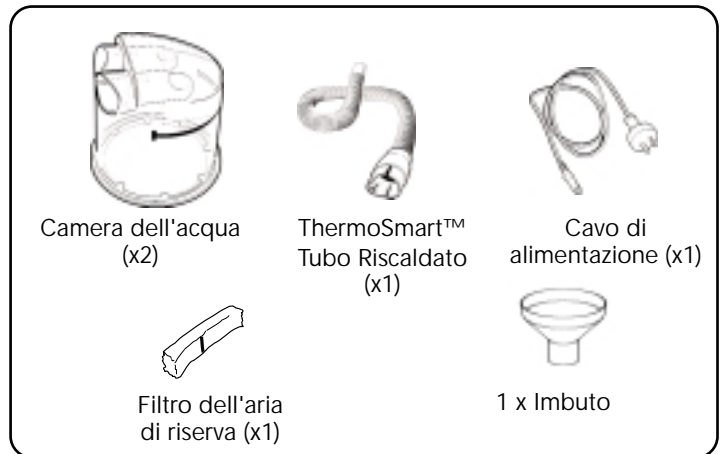

Camera dell'acqua (x2)

ThermoSmart™ Tubo Riscaldato (x1)

Cavo di alimentazione (x1)

Filtro dell'aria di riserva (x1)

1 x Imbuto

Accessori

5.2 Componenti importanti dell'HC600 Series

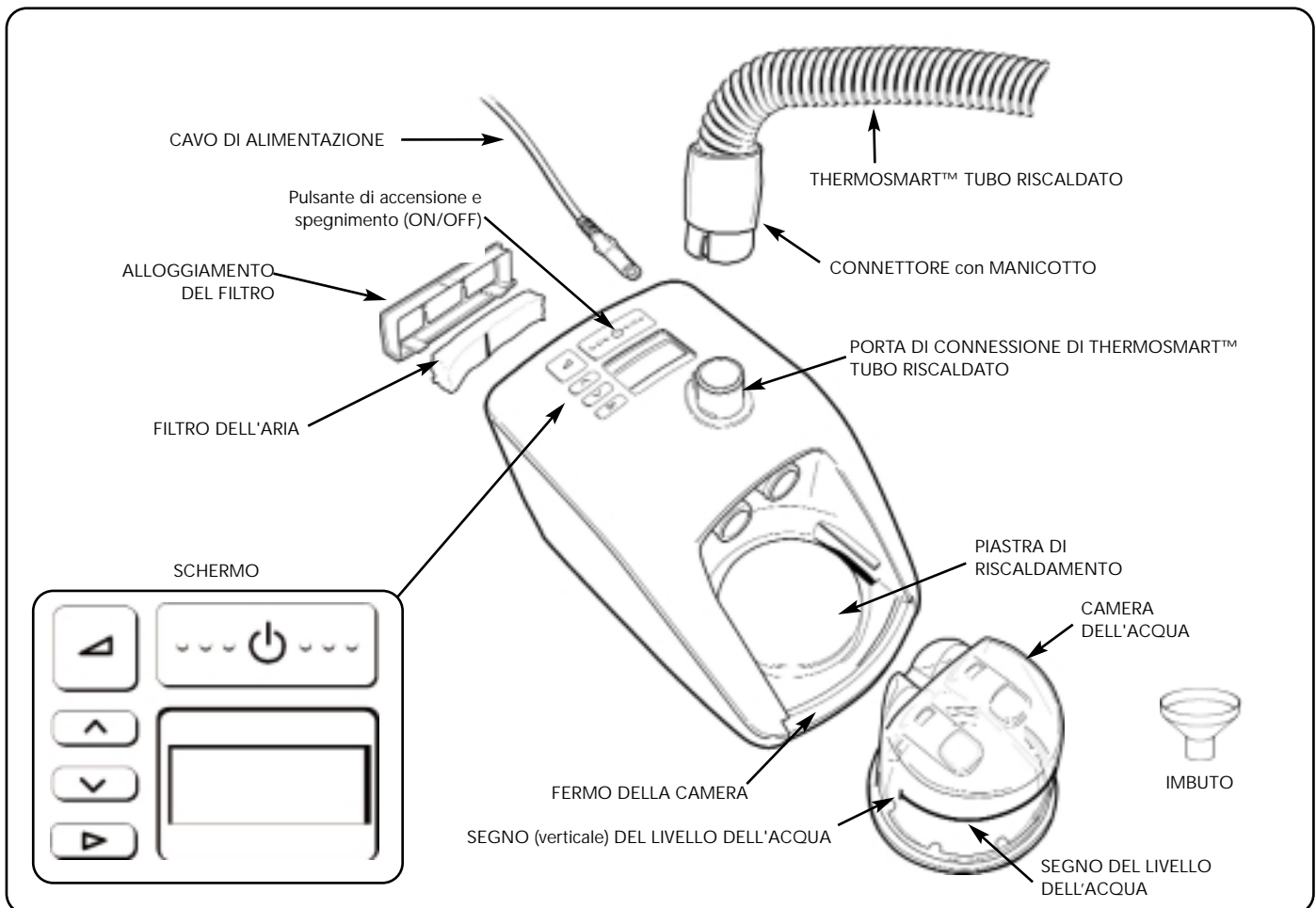

5.3 Accessories

HC365	Camera di umidificazione standard
HC360*	Camera di umidificazione a lunga durata
900HC522	ThermoSmart™ Tubo Riscaldato
900HC240	Filtro (*2)
900HC604	Kit pulizia porta di connessione HC600

900HC230	Software per il monitoraggio di Compliance
900HC232	Cavo seriale per scaricare i dati di compliance
HC225	Telecomando (Laboratorio)
900HC226	Prolunga dei fili di estensione HC225
*Non disponibile in tutte le nazioni	

5.4 Tecnologia ThermoSmart™

Questo apparecchio è stato progettato per garantire il massimo comfort. Si avvale della tecnologia ThermoSmart™, unica nel suo genere. La tecnologia ThermoSmart™ permette di fornire al paziente livelli di umidità ottimali (più alti e personalizzati), indipendentemente dalla temperatura ambiente.

Questo apparecchio può essere regolato a due livelli per ottenere il massimo comfort:

- L'impostazione Comfort ThermoSmart™ regola l'umidità e la temperatura fornita. Può essere regolato da 1 a 4 con incrementi di 0,5. L'apparecchio ha un'impostazione di base di 2,5, valore adatto per la maggioranza dei pazienti
 - Se si prova secchezza o se l'aria è troppo fredda: aumentare l'impostazione
 - Se c'è troppa umidità nel tubo o se l'aria è troppo calda: diminuire l'impostazione
 - Se non si riesce ad ottenere il massimo comfort con queste impostazioni bisogna modificare l'impostazione Ambiente ThermoSmart™.
- L'impostazione Ambiente ThermoSmart™ offre un'ampia gamma di combinazioni di temperatura ed umidità. L'impostazione Ambiente varia da 1 a 3, con incrementi di 1. L'apparecchio ha un'impostazione di base di 2, valore adatto per la maggioranza dei pazienti. L'impostazione Ambiente ThermoSmart™ a 3 è raccomandata per CPAP con interfaccia orale.
 - Se i livelli offerti dalla regolazione dell'impostazione Comfort ThermoSmart™ sono troppo secchi o troppo freddi: aumentare l'impostazione Ambiente ThermoSmart™
 - Se i livelli offerti dalla regolazione dell'impostazione Comfort ThermoSmart™ sono troppo caldi o troppo umidi: diminuire l'impostazione AmbienteThermoSmart™.

Per variare l'impostazione Comfort ThermoSmart™ e l'impostazione Ambiente ThermoSmart™, fare riferimento alla sezione 8 "Controlli e Schermo".

6. PULIZIA E MANUTENZIONE

1. Spegner e l'apparechio e staccare la spina dell'apparechio dalla presa di corrente.
2. Strofinare la parte esterna dell'apparechio con un panno pulito e umido (non bagnato) e un detergente per i piatti non troppo forte. Non utilizzare solventi o detersivi abrasivi in quanto potrebbero danneggiare l'apparechio.
3. OPERAZIONI QUOTIDIANE
Pulire la camera e il tubo riscaldato.
 - Estrarre il tubo riscaldato di respirazione dall'apparechio tirando il manicotto verso l'alto in modo da sbloccare il connettore. Rimuovere quindi il connettore.
 - Sciacquare il tubo riscaldato con acqua insaponata. Stendere ad asciugare il tubo con entrambe le estremità rivolte verso il pavimento.
 - Estrarre la camera premendo il fermo e tirandola verso l'esterno.
 - Svuotare e smaltire l'acqua rimanente.
 - Pulire la camera con acqua insaponata, sciacquarla ed asciugarla.
4. OPERAZIONI SETTIMANALI
Pulire a fondo la camera dell'acqua.
 - Lasciare a mollo l'interno della camera per 10 minuti in una soluzione composta da una parte di aceto bianco per cinque parti d'acqua.
5. Sostituire il filtro dell'aria quando ha cambiato molto il suo colore, e in ogni caso almeno una volta ogni tre mesi o dopo 1000 ore di uso della macchina.
 - Estrarre l'alloggiamento del filtro dal retro dell'apparechio e rimuovere da esso il filtro.
 - Sostituire il filtro usato con uno nuovo. Assicurarsi che la linea verticale nera sia rivolta verso l'apparechio.

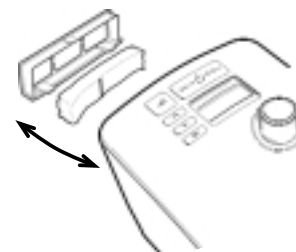

7. ISTRUZIONI PER L'INSTALLAZIONE

1. Tirar fuori l'apparechio dalla sua confezione.
2. Collocare l'apparechio su uno scaffale basso o sul pavimento accanto al letto. Esso deve trovarsi più in basso rispetto alla vostra testa.
3. Estrarre una camera dell'acqua dalla confezione.
4. Rimuovere i coperchi blu e gettarli (Fig. 1).
5. Riempire la camera d'acqua fino al livello contrassegnato dall'apposita linea (Fig. 2).
Non riempire mai la camera attraverso la porta di connessione del tubo riscaldato. Assicurarsi che la camera dell'acqua sia vuota prima di spostare l'apparechio. Eventuali danni all'apparechio causati dall'acqua non sono coperti dalla garanzia.
6. Per fissare la camera dell'acqua all'apparechio, premere il fermo e far scorrere la camera in posizione (Fig. 3 e Fig. 4).
7. Quando la camera è nella giusta posizione il fermo scatta automaticamente.
8. Una delle estremità del tubo con circuito riscaldato è dotata di un connettore di plastica grigio. Sollevare il manicotto e far scorrere il connettore nell'apparechio. Tirar giù il manicotto per bloccarlo in posizione (Fig. 5), (Fig.6), (Fig.7).
9. Collegare l'altra estremità del tubo con circuito riscaldato alla maschera.
10. Inserire la spina del cavo di alimentazione dell'apparechio nella presa di corrente.
11. Accendere l'apparechio tenendo premuto il pulsante di accensione (Fig.8). Verrà visualizzata l'impostazione di ThermoSmart™ Comfort corrente.
12. Per modificare l'impostazione, fare riferimento alla sezione 8, "Comandi e schermo a cristalli liquidi".

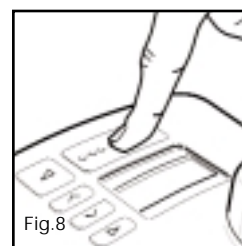
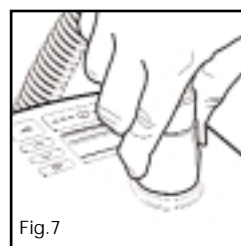
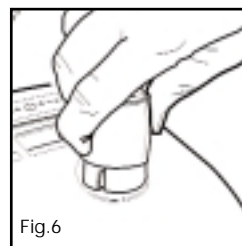
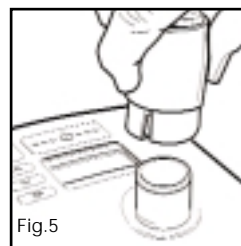
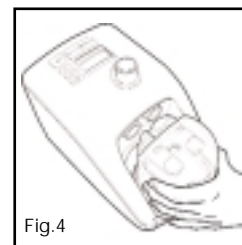
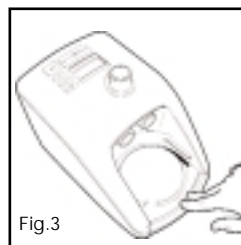
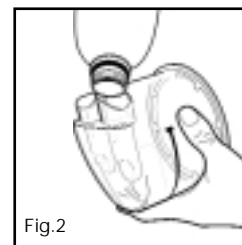
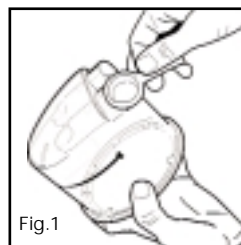

L'apparechio è ora pronto per l'uso

8. COMANDI E SCHERMO A CRISTALLI LIQUIDI

8.1 SCHERMO: DESCRIZIONE E FUNZIONE

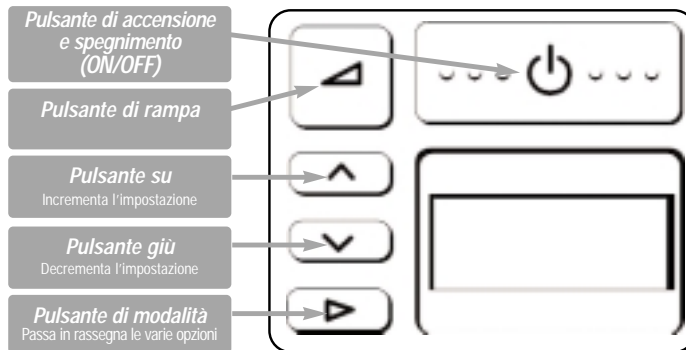

PULSANTE	DESCRIZIONE E FUNZIONA	OPERAZIONE
	ACCESO / SPENTO Accendere e spegnere l'Apparecchio	PER ACCENDERE <ul style="list-style-type: none"> ● Premere l'interruttore brevemente ● All'accensione lo strumento ritorna alle funzioni di base, con un livello dall'impostazione di Comfort ThermoSmart™ di base PER SPEGNERE <ul style="list-style-type: none"> ● Rimuovere la maschera ● Premere brevemente l'interruttore
	RAMPA Riduce la pressione ad un livello più basso in modo che sia più facile addormentarsi. La pressione ritorna al livello operativo normale in 20 minuti	PER ACCENDERE <ul style="list-style-type: none"> ● Premere l'interruttore PER SPEGNERE <ul style="list-style-type: none"> ● Premere l'interruttore
 	INCREMENTARE / DECREMENTARE Incrementare / decrementare l'impostazione	<ul style="list-style-type: none"> ● Usare i pulsanti e per aumentare o diminuire i valori
	MODALITÀ Passa in rassegna le varie opzioni	<ul style="list-style-type: none"> ● Premere il tasto per vedere in sequenza le varie opzioni

MENU PAZIENTE	SCHERMO	OPERAZIONE
Per controllare i valori di umidità; di tempo totale di funzionamento di Ore medie di uso per notte, di valori di altitudine e di valori di pressione		PER CONTROLLARE I VALORI Premere il tasto per controllare in sequenza:
		<ul style="list-style-type: none"> ● l'impostazione Comfort ThermoSmart™ (funzioni di base) Regolazione dei livelli di umidità per limitare gli effetti collaterali dell'uso del CPAP Usare gli interruttori e per aumentare o diminuire i valori
	hr	<ul style="list-style-type: none"> ● Tempo totale di funzionamento Mostra il numero totale di ore da quando l'apparecchio è stato acceso (incluse le ore senza l'uso della maschera)
	hr/☾	<ul style="list-style-type: none"> ● Ore medie di uso per notte* Mostra il numero medio di ore di utilizzo dello strumento con la maschera
		<ul style="list-style-type: none"> ● Somma di controllo* Mostra gli informazioni, utilizzate dal personale medico o dal rivenditore, per controllare i dati di funzionamento
		<ul style="list-style-type: none"> ● Valori di altitudine Mostra i valori di altitudine
cmH ₂ O	<ul style="list-style-type: none"> ● Valori di pressione Mostra i valori di pressione 	

MENU PAZIENTE: Funzioni aggiuntive	SCHERMO	OPERAZIONE
Dalle funzioni di base "umidità" tenere premuto il pulsante per tre secondi Per accedere al questo menu.		<ul style="list-style-type: none"> ● l'impostazione Comfort ThermoSmart™ Premere per ottenere aria più calda e più umida. Premere per ottenere aria più fredda e più secca.** Fare riferimento alla sezione 5.4.
		<ul style="list-style-type: none"> ● Unità di misura di altitudine - Premere per cambiare il livello di altitudine Selezionare "m" per metri o "ft" per piedi usando i tasti o
	3000	<ul style="list-style-type: none"> ● Valori di altitudine - Premere per cambiare l'altitudine - Definire il livello di altitudine premendo i pulsanti o
	cmH ₂ O	<ul style="list-style-type: none"> ● Pressione reale - Mostra la pressione reale <i>NOTA: Disponibile solo su apparecchi con regolazione automatica dell'altitudine / Proprieta' di compensazione delle perdite</i>

● **NOTA: L'aggiustamento manuale dell'altitudine non è disponibile sulle unità che dispongono della Regolazione Automatica dell'Altitudine/Compensazione delle Perdite**

● * Disponibile solo per apparecchi con lo schermo per il controllo della compliance.

● ** Quando l'impostazione Ambiente ThermoSmart™ viene modificata l'impostazione Comfort ThermoSmart™ ritorna all'impostazione di base 2,5.

8.2 RIASSUNTO DEL MENU PAZIENTE

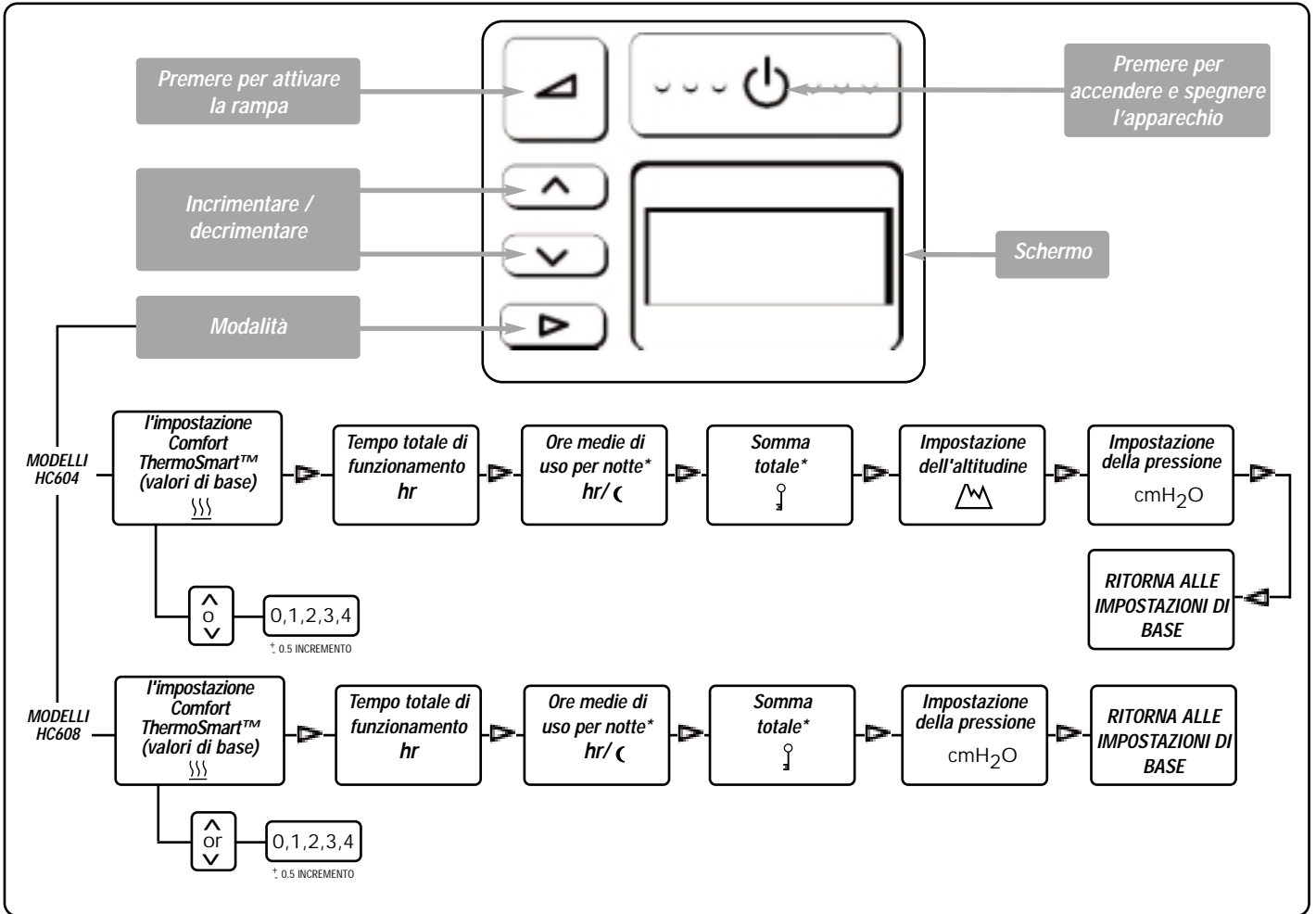

8.3 MENU PAZIENTE: FUNZIONI ADDIZIONALI

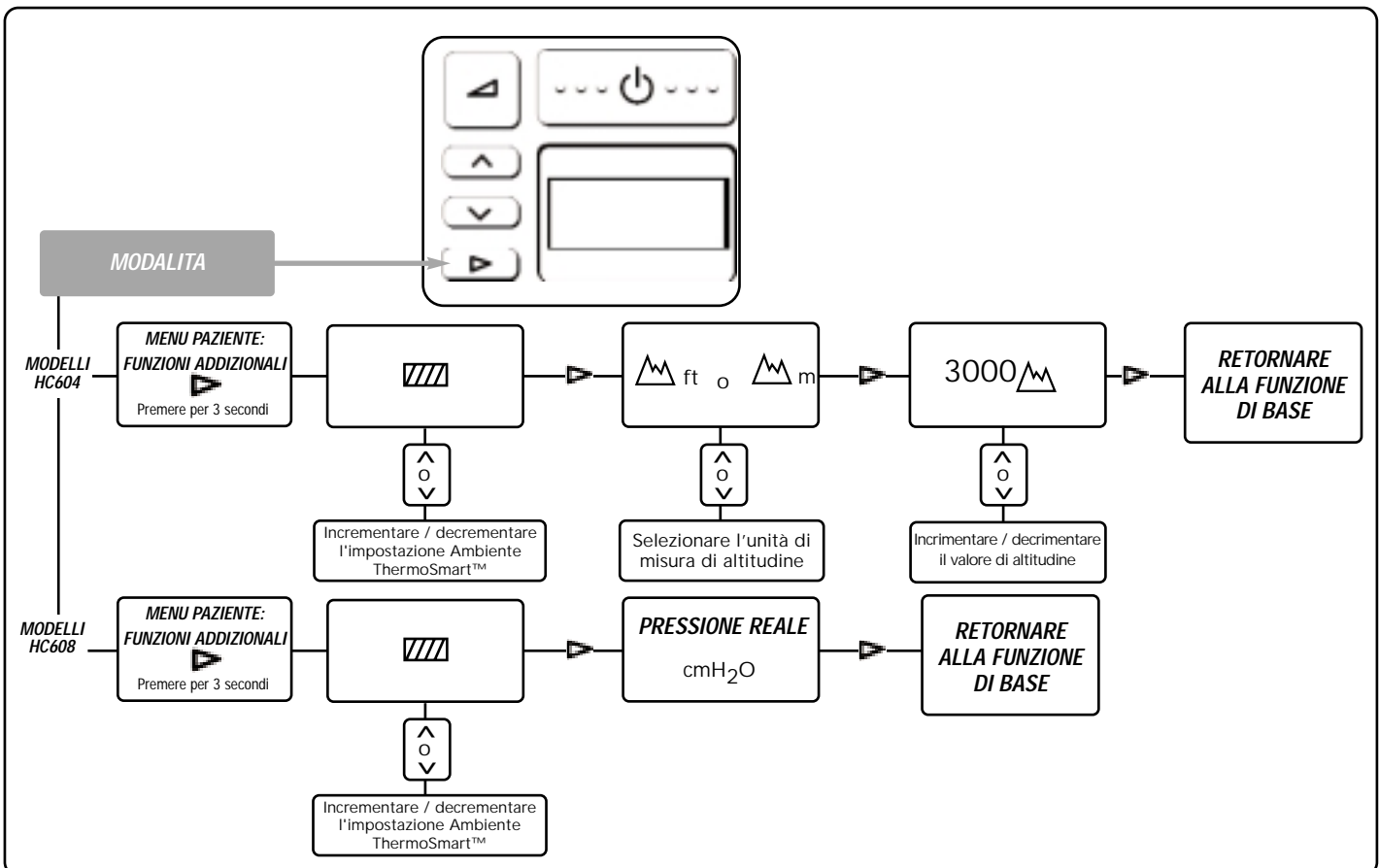

- **NOTA:** L'aggiustamento manuale dell'altitudine non è disponibile sulle unità che dispongono della Regolazione Automatica dell'Altitudine/Compensazione delle Perdite
- * Disponibile solo per apparecchi con il controllo della compliance.

9. DOMANDE POSTE PIÙ FREQUENTEMENTE

Devo utilizzare acqua distillata con il mio l'apparecchio

L'uso di acqua distillata prolunga la durata della camera dell'acqua. L'acqua del rubinetto contiene minerali e può danneggiare la camera, buchandone la base, anche se l'acqua è passata attraverso un filtro.

Posso utilizzare l'apparecchio in altri Paesi?

Sì. Basta utilizzare un adattatore conforme alle prese di corrente locali, in quanto l'apparecchio è in grado di selezionare automaticamente il voltaggio richiesto.

Nota: Assicurarsi che la camera dell'acqua sia vuota prima di spostare l'apparecchio. Eventuali danni all'apparecchio causati dall'acqua non sono coperti dalla garanzia.

È possibile utilizzare l'apparecchio insieme ad ossigeno supplementare?

Sì (fare riferimento al punto 3).

Quando occorre sostituire la camera dell'acqua?

Sostituire la camera se le sue pareti di plastica si crepano o perdono colore, o se la base della camera risulta danneggiata.

Nota: in caso di perdite anche piccole la camera va sostituita immediatamente.

È possibile utilizzare l'apparecchio senza il tubo riscaldato?

Sì, è possibile, ma ciò farà sì che non possiate godere delle prestazioni ottimali in termini di umidità che l'apparecchio offre. In questo caso non comparirà il simbolo del tubo riscaldato, come mostrato:

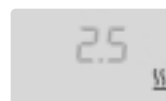

10. SPECIFICHE DI PRODOTTO

DIMENSIONI:	273mm x 170mm x 175mm (10,7" x 6,7" x 6,9")
PESO:	2,1kg (4,6 lbs) 3,4kg (7,5 lbs) se impacchettato nella borsa, insieme agli accessori
COEFFICIENTI ELETTRICI	
Frequenza di alimentazione:	50-60 Hz
Voltaggio e corrente di alimentazione:	100-115V (1,5A, max 1,7A), 220-240V (0,75A, max 2,0A) Nota: Questi valori corrispondono alla corrente media.
Caratteristiche dell'invertitore DC a AC	115V - 200W/300W surge 230V - 300W/500W surge
Piastra di riscaldamento:	85W max
Temperatura piastra di riscaldamento	65°C max
Valore di corrente del tubo caldo:	30W max
PRESTAZIONI	
Pressione somministrata	Da 4 a 20 cmH ₂ O
Livelli di altitudini	Da 0 a 3000m
Tempo di riscaldamento :	30 min

CONFORMITÀ AGLI STANDARD

Apparecchio progettato in conformità dei seguenti standard:

IEC 60601-1
UL60601-1
CSA C22.2/N° 60601.1
AS3200.1.0

L'apparecchio è conforme ai requisiti di compatibilità elettromagnetica delle normative CEI 60601-1-2. In determinate circostanze, l'apparecchio può disturbare od essere disturbato da dispositivi posti nelle vicinanze a causa degli effetti dell'interferenza elettromagnetica. Qualora ciò dovesse accadere, provare a spostare l'apparecchio od il dispositivo che causa l'interferenza, o alternativamente rivolgersi al proprio fornitore di assistenza a domicilio

11. CONDIZIONI DI FUNZIONAMENTO:

TEMPERATURA AMBIENTE: tra 5° e 35°C

UMIDITÀ: tra 10 e 95% UR

ALTITUDINE: 0 - 3000m (9000 piedi).

Al di sopra dei 1500m (4500 piedi) la pressione massima di esercizio risulta inferiore.

12. CONDIZIONI DI CONSERVAZIONE E TRASPORTO

L'apparecchio va conservato e trasportato nelle condizioni ambientali seguenti: tra -10 e 60° C.

13. RISOLUZIONE DEI PROBLEMI

Se si ritiene che l'apparecchio non funzioni correttamente, consultare il proprio rivenditore.

Non tentare di riparare l'apparecchio da soli.

Fisher & Paykel Healthcare persegue una politica di continuo miglioramento dei suoi prodotti e si riserva il diritto di alterare le specifiche senza preavviso.

14. APPENDICE

La tabella seguente elenca le principali differenze nelle caratteristiche nella gamma di prodotti HC600.

MODELLO	CPAP completamente integrato con umidificazione riscaldata	Totale accettazione da parte del paziente (Dati di compliance sul schermo LCD e scaricabili con software)	Autoregolazione dell'altitudine/Compensazione delle perdite
HC604	✓	✓	-
HC608	✓	✓	✓

Nota:

- Alcuni modelli non sono disponibili per la vendita in certe nazioni.
- Tutti modelli con tecnologia ThermoSmart™.



SleepStyle™ 600

CPAP SERIES

EEN BEVOCHTIGD CPAP SYSTEEM

Het SleepStyle™ 600 CPAP Serie bevochtigde CPAP systeem bestaat uit een gamma van CPAP met geïntegreerde verwarmde bevochtiging en een verwarmde ademhalings slang. Het kan zowel in het slaap-laboratorium als thuis gebruikt worden.

Neem voor verdere assistentie contact op met uw lokale vertegenwoordiger van F&P – Zie achteraan voor de adressen. Gelieve deze brochure te bewaren voor toekomstige raadpleging.

INHOUDSOPGAVE

1. Symboolverklaring	E 2
2. Waarschuwingen	E 2
3. Waarschuwingen bij het gebruik van zuurstof	E 2
4. Bedoeld gebruik.	E 2
5. Beschrijving van het apparaat	E 3
5.1 Het pakket bevat	E 3
5.2 Belangrijke onderdelen van het apparaat	E 3
5.3 Toebehoren	E 3
5.4 ThermoSmart™-Technologie	A 4
6. Reiniging en Onderhoud	E 5
7. Instructies voor de instelling	E 5
8. Bediening en display	E 6
8.1 Beschrijving van de display en functies	E 6
8.2 Overzicht over het patiënt-menu	E 7
8.3 Overzicht over additionele instellingen voor het patiënt-menu	E 7
9. Frequent gestelde vragen	E 8
10. Productspecificaties	E 8
11. Operationele voorwaarden.	E 8
12. Opbergings- en transportvoorwaarden	E 8
13. Storingen oplossen	E 8
14. Appendix	E 9

LEES A.U.B. ALLE INSTRUCTIES VOOR DE EERSTE INGEBRUIKNEMING
 Let op: de federale wetgeving van de VS beperkt dit apparaat tot verkoop bij of in opdracht van een arts.

1. SYMBOOLVERKLARING



Type BF
toegepast deel



AANDACHT
Raadpleeg de
documenten in bijlage



IPX1
Lek-vrij



Wisselstroom



Class II
Dubbel geïsoleerd



Netspanning
Aan/Uit

CE 0123

93/42/EEC
Klasse IIb

2. WAARSCHUWINGEN

NOTA BENE:- Deze gebruiksaanwijzing verwijst naar de SleepStyle™ 600 CPAP Serie als "het apparaat".

- Het apparaat mag enkel gebruikt worden met de maskers, connectors en geleverde slangen, aanbevolen door Fisher & Paykel Healthcare, of door uw arts of respiratorisch therapeut.
- Gebruik het apparaat nooit als:
 - de leiding of de stekker beschadigd is, b) de verwarmde ademhalings slang beschadigd is met gaten, scheuren of kinken, c) als het gevallen is of beschadigd, d) als het in het water gevallen is, e) als het niet goed werkt, f) het is verbonden met een PC gedurende CPAP behandelingBreng het apparaat naar een geautoriseerde servicedienst om het grondig te laten onderzoeken en repareren.
- Gebruik het apparaat niet als de kamertemperatuur de 35°C (95°F) overstijgt, aangezien dat kan leiden tot een verhoogde temperatuur van de luchtstroom, wat een irritatie van de luchtwegen kan veroorzaken.
- Zorg er steeds voor dat er een luchtfilter tijdens het gebruik van uw eenheid geïnstalleerd is.
- Verwijder de bevochtigingskamer voor het opvullen. Giet geen water door de verbindingspoort naar de verwarmde ademslang.
- Vul de kamer nooit op met kokend water.
- Als U het apparaat met de kamer en water hanteert, vermijd dan de machine scheef te houden, want er mag in geen geval water in de gesloten eenheid komen.
- Plaats uw apparaat op een horizontale oppervlakte dat zich lager dan het niveau van uw hoofd bevindt, om te vermijden dat er water in de ademslang komt, ingeval het apparaat omvergegooid zou worden.
- Bewaar of gebruik uw apparaat niet, waar het kan vallen of in het water getrokken kan worden. Als er water in de gesloten eenheid gedrongen is, schakel dan de stroomverbinding uit en staak het gebruik. Raadpleeg uw homecare leverancier.
- Blokkeer nooit de luchtopeningen van het apparaat, en plaats het niet op een zachte oppervlakte zoals een bed of een sofa, waar het filtergebied zou kunnen geblokkeerd worden. Houd de luchtopeningen vrij van pluisjes, haar of dergelijke.
- Zorg er steeds voor dat de eenheid droog is als U de stekker in het stopcontact steekt.
- Gebruik het masker alleen als het apparaat ingeschakeld is en als het feilloos werkt. De luchtopening(en) naar het masker mogen nooit geblokkeerd zijn.
- Vermijd het aanraken van de open verwarmingsplaat of de basis van de kamer, aangezien de temperatuur de 65°C (149°F) kan overstijgen.
- Bij lage CPAP druk kan de stroom door het masker onvoldoende zijn om de uitgeademde lucht uit de slang te verdrijven, en als gevolg kan uitgeademde lucht heringeademd worden.
- Het instellen van de drukbediening kan in ineffektieve therapie resulteren. De drukbediening mag alleen ingesteld worden door professioneel gezondheidspersoneel.
- Stop of laat nooit iets vallen in een opening of in een verwarmde ademhalings slang.
- Schakel voor het reinigen altijd het apparaat uit en trek de stekker uit het stopcontact.
- Maak de kamer leeg door al het water te verwijderen voor elk transport van uw apparaat.
- Om de verwarmde ademslang te verwijderen, duw de mof altijd naar boven om schade aan de ademslang te voorkomen.
- Laat al het onderhoud over aan gekwalificeerd service personeel, uitgezonderd wat in deze gebruiksaanwijzing beschreven is.

3. ZUURSTOF WAARSCHUWINGEN

Indien U aanvullend zuurstof gebruikt in verband met het apparaat, dan moet de zuurstofstroom afgezet worden als het apparaat niet in bedrijf is. Daardoor zorgt U ervoor dat er geen zuurstof door de verwarmde ademhalings slang stroomt en zich ophoopt binnenin het apparaat.

- Het apparaat moet zo geplaatst worden dat de ventilatie rond het apparaat niet beperkt wordt.
- Het is aan te raden dat aanvullend zuurstof via het masker wordt toegediend.
- Zuurstof mag niet gebruikt worden tijdens het roken of in de nabijheid van een open vlam.
- Het gebruik van zuurstof in therapie vereist extra voorzichtigheid om het risico voor brand te verminderen. Stoffen die kunnen branden aan de lucht en sommige niet brandbare stoffen, kunnen gemakkelijk ontbranden en vlug branden bij hoge concentraties aan zuurstof. Daarom is het uit zekerheidsoverwegingen noodzakelijk dat alle ontstekingshaarden weggehouden worden van het product en bij voorkeur buiten de kamer, waar dit gebruikt wordt.
- Als olie, vet of vette stoffen in contact komen met zuurstof onder druk kan een spontane en heftige brand ontstaan. Dat soort stoffen moet weggehouden worden van zuurstof regulatoren, cilindrische ventielen, slangen en aansluitingen, en gelijk welke andere zuurstofuitrusting.
- Bij een vast debiet van de aanvullende zuurstofstroom zal de concentratie ingeademde zuurstof variëren naargelang de instelling van de druk, het adempatroon van de patiënt, de keuze van het masker en de mate van lekkage.

4. BEDOELD GEBRUIK

Het apparaat wordt gebruikt om de ademhaling van de patiënt tijdens het slapen te ondersteunen ter behandeling van obstructieve slaapapneu (OSA). Dit geschiedt door toediening van Continuous Positive Airway Pressure (CPAP, continue positieve luchtdruk) om afsluiting van de luchtweg te voorkomen. Een toegevoegd verwarmd bevochtigingssysteem voor de luchtwegen verlicht de uitdroging en irritatie van de luchtwegen die meestal ontstaan door het gebruik van een CPAP-systeem. Het apparaat is bestemd voor gebruik bij volwassenen, thuis of in het slaaplaboratorium. Raadpleeg voor alle producten uit de HC600 serie het Appendix van deze handleiding.

5. BESCHRIJVING VAN HET APPARAAT

5.1 Het pakket bevat



1 x SleepStyle™ 600 CPAP Serie

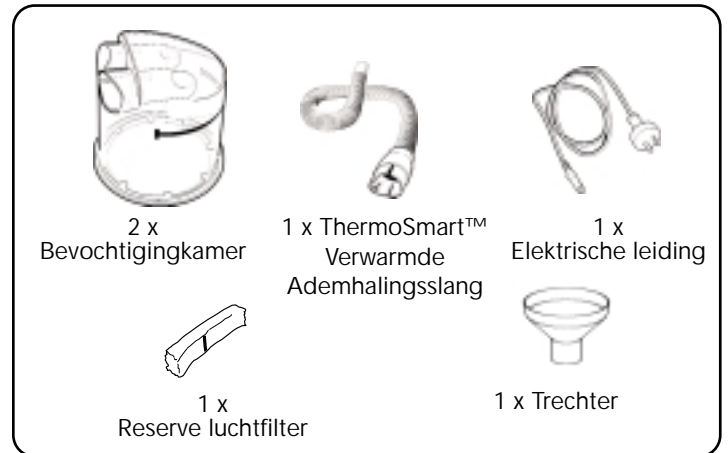

Hulpstukken

5.2 Belangrijke onderdelen van het apparaat

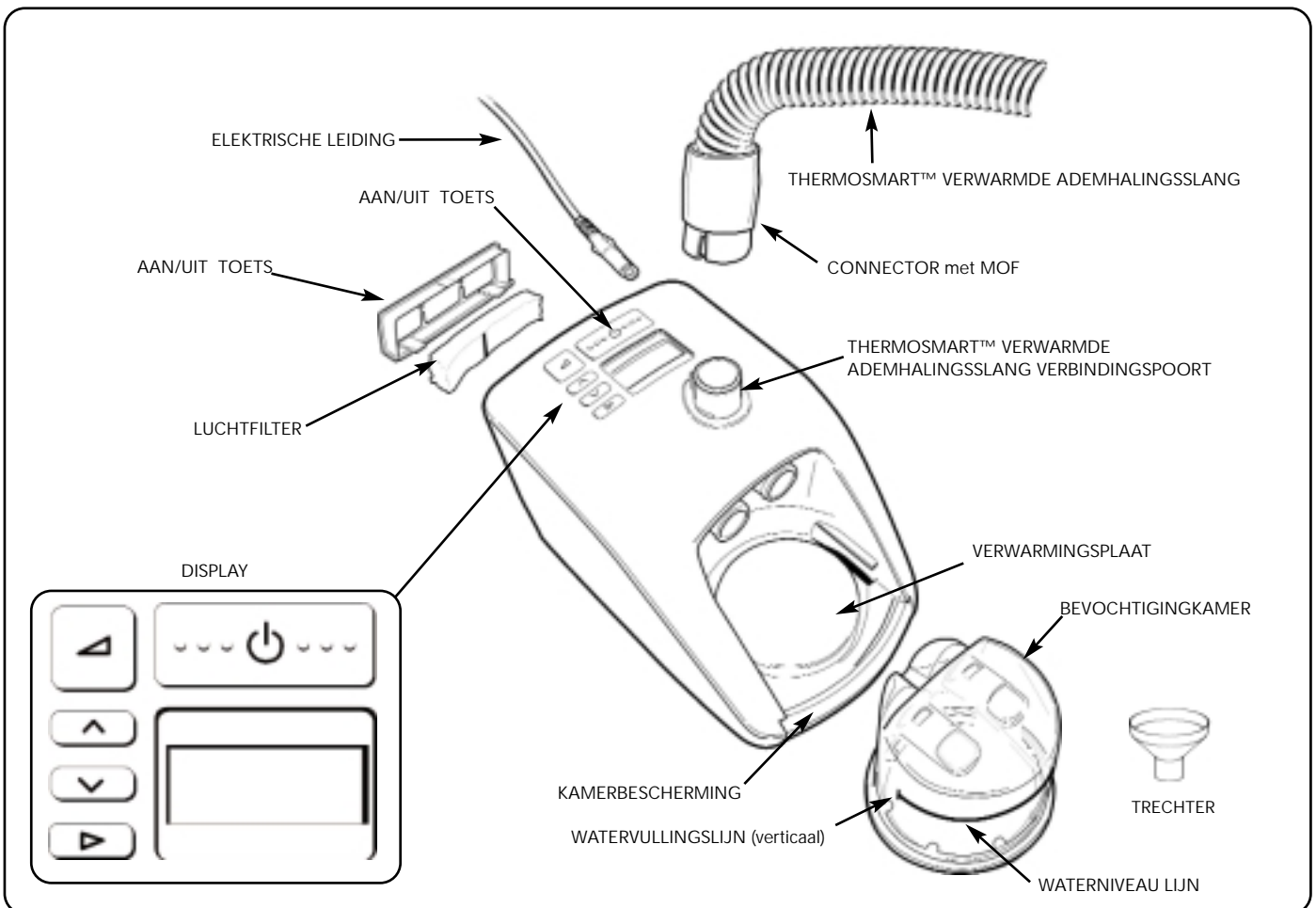

5.3 Hulpstukken

HC365	Wegwerp-bevochtigingkamer
HC360*	Bevochtigingkamer voor hergebruik
900HC522	ThermoSmart™ Verwarmde Ademhalings slang
900HC240	Filter (2-Pak)
900HC604	Outlet Reinigingsset HC600

900HC230	Compliance Maximizer Software
900HC232	Compliance Download seriële kabel
HC225	Afstandsbediening (slaap-laboratorium)
900HC226	Verlengingsset voor HC225
*Niet verkrijgbaar in alle landen	

5.4 ThermoSmart™-Technologie

Dit apparaat is ontworpen voor optimaal comfort. Het is voorzien van de unieke ThermoSmart™ verwarmde-beademingsslangtechnologie. ThermoSmart™-technologie zorgt voor toediening van optimale (hogere en individueel aangepaste) vochtigheidsniveaus aan de patiënt, ongeacht de omgevingstemperatuur.

Dit apparaat kan op twee niveaus worden ingesteld ten behoeve van optimaal comfort:

- ThermoSmart™ comfortinstelling reguleert vochtigheid en temperatuur. Deze functie kan worden ingesteld van 1 tot 4, in stappen van 0,5. Het apparaat is vooraf ingesteld op 2,5, wat voor de meeste patiënten een geschikte instelling is.
 - Verhoog de instelling als u last heeft van droogheid of als de lucht te koud aanvoelt
 - Verlaag de instelling als zich te veel vocht in de slang verzamelt of als de lucht te heet aanvoelt
 - Als u geen optimaal comfort kunt bereiken op deze instelling dient u uw ThermoSmart™ klimaatinstelling te wijzigen.
- ThermoSmart™ klimaatinstelling biedt een uitgebreide reeks temperatuur/vochtigheidscombinaties. De ThermoSmart™ klimaatinstelling kan worden ingesteld van 1 tot 3, in stappen van 1. Het apparaat staat vooraf ingesteld op 2, wat voor de meeste patiënten een geschikte instelling is. Een ThermoSmart™ klimaatinstelling van 3 wordt aanbevolen voor CPAP-toediening via de mond.
 - Verhoog de ThermoSmart™ klimaatinstelling als de lucht op elke ThermoSmart™ comfortinstelling te droog of te koel is
 - Verlaag de ThermoSmart™ klimaatinstelling als de lucht op elke ThermoSmart™ comfortinstelling te warm of te vochtig is

Meer informatie over het gebruik van de ThermoSmart™ comfort- en ThermoSmart™ klimaatinstelling: zie hoofdstuk 8 “BEDIENING EN DISPLAYS”.

6. REINIGING EN ONDERHOUD

1. Schakel het apparaat uit en trek de stekker uit het stopcontact.
2. Veeg de buitenkant van het apparaat schoon met een schone, vochtige (niet natte) doek en een mild vaatwasmiddel. Gebruik geen sterke schuur- of oplossingsmiddelen, gezien die het toestel kunnen beschadigen
3. DAGELIJKS
Reinig de kamer, de verwarmde ademhalings slang en de verbindingspoort van de verwarmde ademhalings slang.
 - Verwijder de verwarmde ademhalingspoort van het apparaat door de mof op te trekken en de connector te ontsluiten. Verwijder de connector.
 - Was de verwarmde ademhalings slang met een sopje, spoel af en hang de verwarmde ademhalings slang op met de einden naar beneden om te laten drogen.
 - Verwijder de kamer als volgt: duw de vingerbescherming naar beneden en trek de kamer eruit.
 - Giet het water uit en verwijder het resterende water.
 - Reinig de kamer met een sopje, spoel en droog de kamer af.
 - Veeg de binnenkant van de verbindingspoort tot de verwarmde ademhalings slang grondig schoon met een schoon, vochtig doek dat niet pluist.
4. WEKELIJKS
Reinig de kamer grondig.
 - Week de binnenkant van de kamer 10 minuten lang in een oplossing van twee deel azijn op vijf delen water.
5. Vervang de luchtfilter als die sterk verkleurd is, en in elk geval iedere 3 maanden of na 1000 uur gebruik van de machine.
 - Neem de filterhouder uit de achterkant van het apparaat en haal de filter eruit.
 - Vervang de oude filter met een nieuwe. Zorg ervoor dat de verticale zwarte lijn naar het apparaat gericht is.

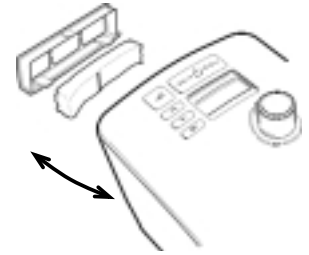

7. AANWIJZINGEN VOOR DE INSTELLING

1. Neem uw apparaat uit de verpakking.
2. Plaats het apparaat op een laag vak of op de grond naast uw bed, de eenheid moet onder hoofdhoogte geplaatst worden.
3. Neem een bevochtigingkamer uit de verpakking.
4. Verwijder de blauwe doppen en gooi ze weg (Fig.1).
5. Vul de kamer met gedestilleerd water tot aan de opvullingslijn. (Fig.2).
Vul de kamer nooit via de connector poort van de verwarmde ademhalings slang. Als U het apparaat verplaatst, zorg er dan voor dat de bevochtigingkamer leeg is. Als de machine stuk gaat door waterschade, valt dit niet onder de garantie.
6. Om de bevochtigingkamer aan het apparaat aan te sluiten, duw de vingerbescherming naar beneden en schuif de kamer erop (Fig.3) (Fig.4).
7. Als de kamer correct bevestigd is, zal de vingerbescherming op zijn plaats klikken.
8. Het ene einde van de verwarmde ademhalings slang heeft een grijze plastic connector. Trek de mof op en schuif de connector op het apparaat. Duw de mof naar beneden om hem te bevestigen (Fig.5), (Fig.6), (Fig.7).
9. Verbind het andere einde van de verwarmde ademhalings slang met het masker.
10. Steek de stekker van het apparaat in het stopcontact.
11. Schakel het apparaat in door op de aan/uit toets (zie Fig.8) te duwen. De momentele ThermoSmart™ comfortinstelling is aangeduid.
12. Om de instelling te veranderen, raadpleeg sectie 8 "Bediening en Display".

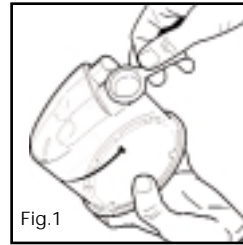

Fig.1

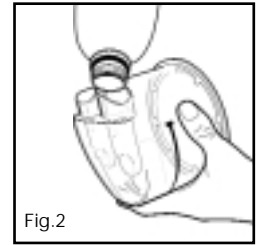

Fig.2

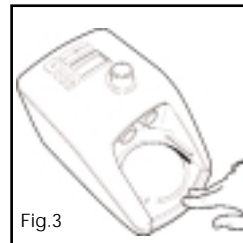

Fig.3

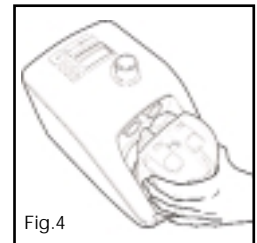

Fig.4

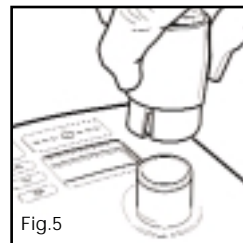

Fig.5

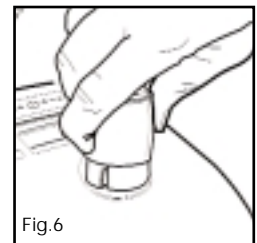

Fig.6

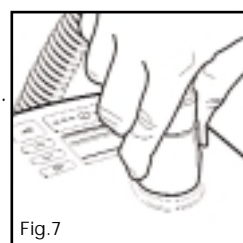

Fig.7

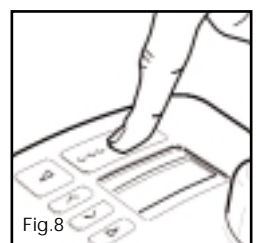
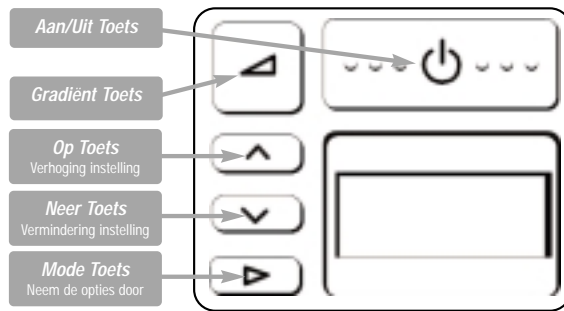

Fig.8

Uw apparaat is nu klaar voor gebruik.

8. BEDIENING EN DISPLAYS

8.1 BESCHRIJVING VAN DE DISPLAY EN FUNCTIES



TOETS	FUNCTIES & BESCHRIJVING	WERKING
	AAN/UIT Schakelt het apparaat AAN & UIT	OM HET "AAN" TE DOEN <ul style="list-style-type: none"> Druk de toets kort neer Het apparaat zal de default ThermoSmart™ comfortinstelling verschijnen. OM "UIT" TE SCHAKELEN <ul style="list-style-type: none"> Neem uw masker af Druk de toets kort in
	GRADIËNT - DRUKOPBOUW Reduceert de druk tot een lager niveau om U erbij te helpen, in slaap te vallen. De druk zal geleidelijk aan terugkeren naar de volle gebruiksdruk binnen de 20 minuten	OM IN TE SCHAKELEN <ul style="list-style-type: none"> Druk op de toets. NB: om de gradiënt gedurende de cyclus terug in te stellen, moet het apparaat eerst uitgeschakeld worden OM UIT TE SCHAKELEN <ul style="list-style-type: none"> Druk op de toets
 	VERHOOGING/VERMINDERING Justeert de instellingen hoger of lager	<ul style="list-style-type: none"> Druk op de en toets om de instellingen te verhogen of verlagen
	MODE Neem de opties door	<ul style="list-style-type: none"> Druk herhaalde keren op de toets om de mogelijke opties te overzien

PATIENT MENU	DISPLAY	WERKING
Om de CPAP instellingen te overzien, vochtigheid, compliance data, hoogte en druk instelling		OM DE VERSCHILLENDE ASPECTEN TE BEKIJKEN Druk herhaaldelijk op de "" toets om het volgende na elkaar te zien:
		<ul style="list-style-type: none"> ThermoSmart™ comfortinstelling (default display) Om de vochtigheidsniveaus te justeren met het doel de neveneffecten van het CPAP gebruik op de bovenste luchtwegen te minimaliseren Druk op de en toets om de instellingen te verhogen of te verlagen
	hr	<ul style="list-style-type: none"> De totale looptijd Toont het totaal aantal uren dat het apparaat ingeschakeld geweest is (de uren zonder gebruik van het masker zijn meegerekend)
	hr/☾	<ul style="list-style-type: none"> Gemiddeld aantal compliance uren per nacht* Toont het gemiddeld aantal uur dat het apparaat 's nachts gebruikt werd met het masker op
		<ul style="list-style-type: none"> Checksum* Toont informatie voor de medische staf of de vertegenwoordiger om de compliance te checken
	De hoogte-instelling Toont de ingestelde hoogte	
cmH ₂ O		De druk-instelling Toont de ingestelde druk

PATIENT MENU - AANVULLENDE INSTELLINGEN	DISPLAY	WERKING
Voor toegang tot aanvullende instellingen: Van de Default instelling "THERMOSMART™ COMFORT" Hou de "" toets 3 seconden lang ingedrukt	 	<ul style="list-style-type: none"> ThermoSmart™ klimaatinstelling Om de actuele temperatuur te veranderen: Druk op voor toediening van warmere, vochtigere lucht. Druk op voor toediening van koelere, drogere lucht.** Raadpleeg paragraaf 5.4
	3000	<ul style="list-style-type: none"> Hoogte Druk op om de hoogteniveaus te wijzigen Kies "m" voor meter of "ft" voor voet door gebruik van de en toets
	cmH ₂ O	<ul style="list-style-type: none"> Hoogte niveau <ul style="list-style-type: none"> - Druk op de toets om het hoogte niveau te veranderen - Stel het hoogte niveau in door op de en toets te drukken - Druk hier om het menu te verlaten Actuele druk - Laat de actuele druk zien. Waarschuwing: Alleen beschikbaar op apparaten met Automatische Hoogte Instelling/Lek Compensatie

● **Waarschuwing:** Als de correcte hoogte niet ingesteld wordt, zal dit de geleverde druk negatief beïnvloeden.

● * Enkel verkrijgbaar voor apparaten met Compliance Monitoring

● ** Wanneer de ThermoSmart™ klimaatinstelling wordt gewijzigd dan wordt de ThermoSmart™ comfortinstelling weer automatisch ingesteld op de standaardinstelling van 2.5.

8.2 OVERZICHT AANVULLENDE INSTELLINGEN PATIËNTMENU - GEÏNTEGREERDE CPAP SERIE

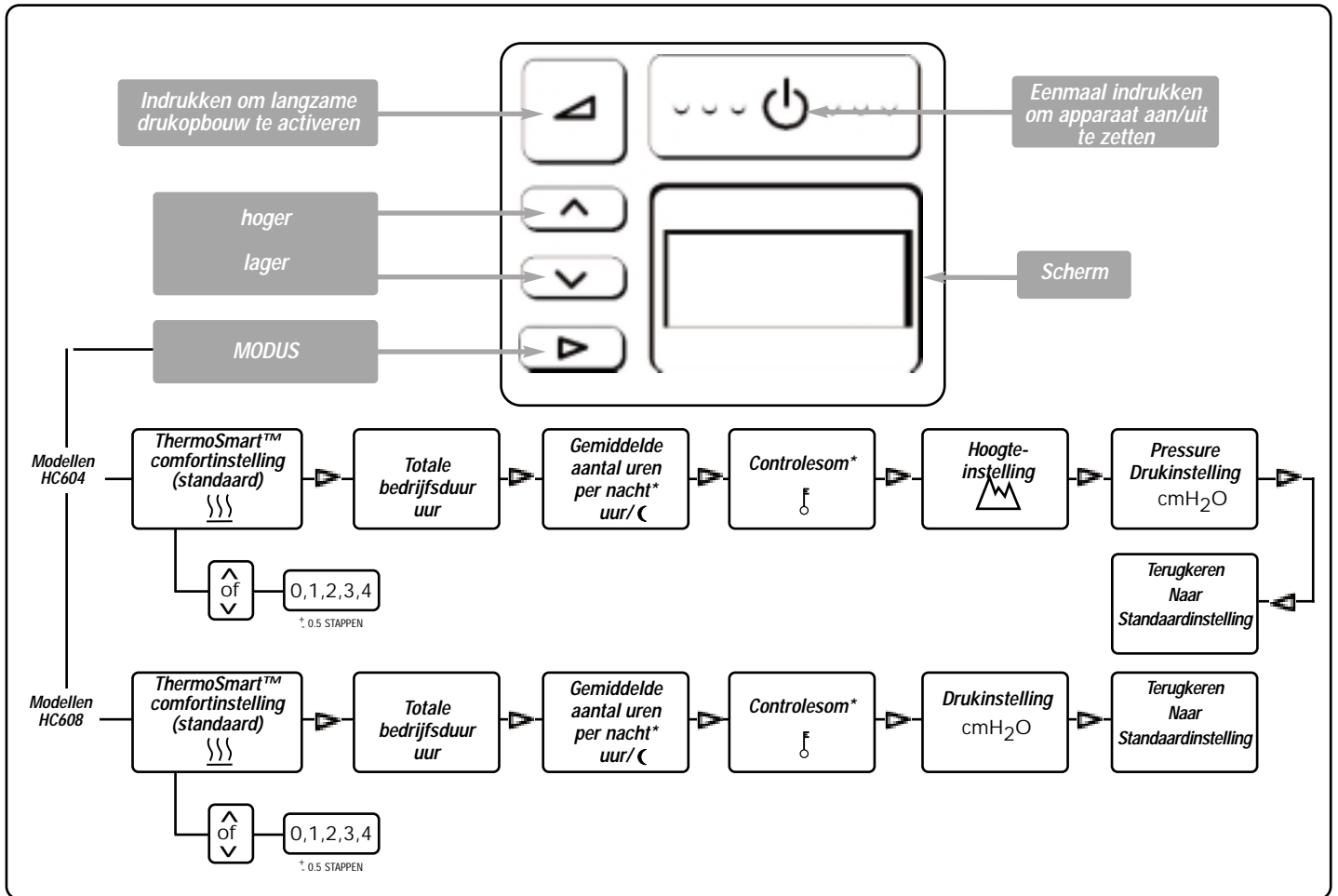

8.3 OVERZICHT OVER ADDITIONELE INSTELLINGEN VOOR HET PATIËNT-MENU

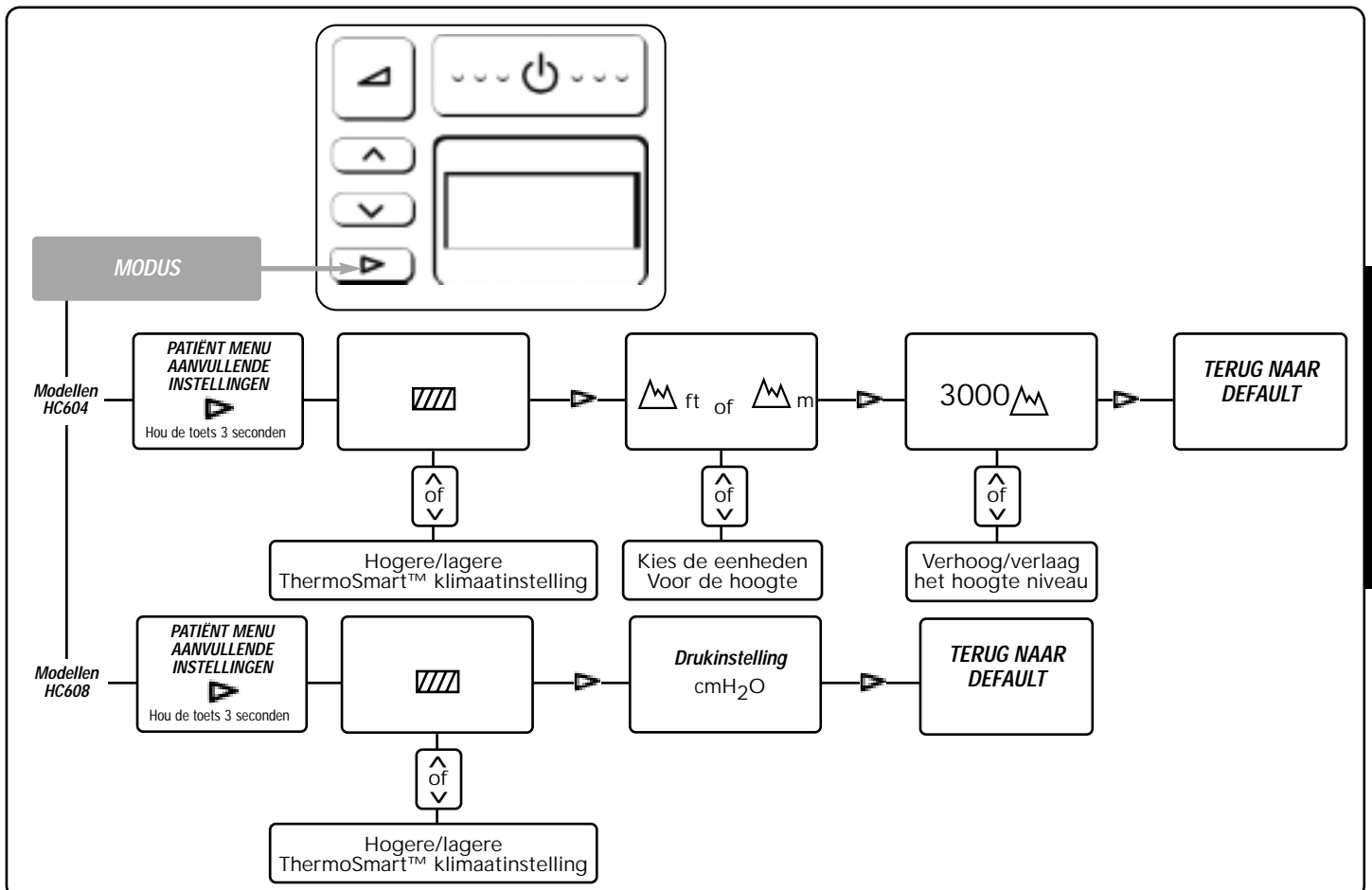

- **Waarschuwing:** Als de correcte hoogte niet ingesteld wordt, zal dit de geleverde druk negatief beïnvloeden.
- * Enkel verkrijgbaar voor apparaten met Compliance Monitoring

9. FREQUENT GESTELDE VRAGEN

Moet ik gedestilleerd water gebruiken voor dit apparaat?

Het gebruik van gedestilleerd water zal de levensduur van de bevochtigingskamer maximaliseren. Kraantjeswater bevat vaak mineralen die de kamer kunnen beschadigen, door kuiltjes te veroorzaken in de basis, zelfs als het water gefiltreerd is.

Kan ik mijn apparaat in andere landen gebruiken?

Ja. Gebruik gewoonweg een passende adapter voor het stopcontact en het apparaat zal zich automatisch aan om het even welke voltage aanpassen.

Opmerking: Als U het apparaat verplaatst, zorg er dan voor dat de bevochtigingskamer leeg is. Als de machine stuk gaat door waterschade, valt dit niet onder de garantie.

Kan ik aanvullend zuurstof met mijn apparaat gebruiken?

Ja, zuurstof kan toegediend worden via het masker. Schakel het apparaat in vooraleer U de zuurstof aanzet. Zorg ervoor dat de zuurstofvoorziening uitgedraaid is vooraleer U het apparaat uitschakelt om te vermijden, dat er zich zuurstof ophoopt in de machine.

Wanneer vervang ik mijn bevochtigingskamer?

Vervang de kamer als de plastic wanden van de kamer barsten of vlekken vertonen of als de basis van de kamer kuiltjes vertoont. (NB: als de kamer lekt, moet hij onmiddellijk vervangen worden.)

Kan ik mijn apparaat gebruiken zonder de verwarmde ademhalings slang?

Ja, dat kunt U doen, maar U zult niet de optimale bevochtigings-kwaliteit krijgen die het apparaat te bieden heeft. Het apparaat zal dan niet het symbool van de verwarmde ademhalings slang tonen, maar wel het volgende:



Productspecificaties

AFMETINGEN:	273mm x 170mm x 175mm (10.7" x 6.7" x 6.9")
GEWICHT:	2,1kg (4.6lbs) 3,4kg (7.5lbs) verpakt in de tas met toebehoor
ELEKTRICITEIT	
Netfrequentie:	50-60 Hz
Netvoltage en stroom:	100-115V (1,5A, max 1,7A), 220-240V (0,75A, max 2,0A) NB: Deze waarden representeren de gemiddelde stroom
Vereisten voor wissel-/ gelijkstroom omvormer:	115V - 200W/300W stroom 230V - 300W/500W stroom
Verwarmingsplaat:	85W max
Heater Plate Temperature:	65°C (149°F) max
Temperatuur Verwarmingsplaat:	30W max
PRESTATIE	
Geleverde druk	4 tot 20 cmH2O
Hoogte Bereik	0 to 3000m, of 0 tot 9000 ft

STANDAARD COMPLIANCE

Ontworpen conform aan de eisen van: IEC 60601-1
UL60601-1
CSA C22.2/No. 601.1
AS3200.1.0
EN60601-1

Het apparaat voldoet aan de eisen betreffende elektromagnetische compatibiliteit IEC 60601-1-2. Onder bepaalde omstandigheden kan het apparaat andere apparatuur in de onmiddellijke omgeving beïnvloeden of erdoor beïnvloed worden (elektromagnetische interferentie) Mocht dit gebeuren, probeer dan uw eenheid of het apparaat dat de interferentie veroorzaakt te verplaatsen, of raadpleeg uw homecare leverancier.

11. WERKVOORWAARDEN:

OMGEVENDE TEMPERATUUR: 5° - 35°C

VOCHTIGHEID: 10 - 95% RH

HOOGTE: 0 - 3000m (9000ft)

Boven de 1500m (4500 ft) zal de maximum werkdruk gereduceerd worden.

12. OPBEWARINGS- EN TRANSPORTVOORWAARDEN

Het apparaat moet binnen een omgevende temperatuur van -10° tot 60°C opbewaard en getransporteerd worden.

13. STORINGEN OPLOSSEN:

Als U het gevoel hebt dat uw apparaat niet juist werkt, raadpleeg dan uw homecare vertegenwoordiger. Probeer niet zelf het apparaat te repareren.

Fisher & Paykel Healthcare voert een beleid dat gericht is op voortdurende productverbetering en behoudt zich het recht voor om zonder voorafgaande kennisgeving specificaties te wijzigen.

14. APPENDIX

De tabel laat de meest belangrijke verschillen tussen de diverse modellen van de HC600 serie zien.

Modellen	Geheel geïntegreerde CPAP met verwarmde bevochtiging	Patiënten therapietrouw bewaking (LCD & Download mogelijkheid)	Automatische Hoogte Instelling Lek compensatie
HC604	✓	✓	-
HC608	✓	✓	✓

Let op:

- In sommige landen zijn niet alle modellen verkrijgbaar.
- Alle modellen met ThermoSmart™ technologie.



HC600-SERIE

CPAP-SYSTEM MIT

ATEMLUFTBEFEUCHTER

Die SleepStyle™ 600 CPAP-Serie ist ein CPAP-System mit integrierter, beheizter Atemluftbefeuchtung und einem Beatmungsschlauch mit Heizdraht zur Benutzung im Schlaflabor und Zuhause.

Wenn Sie Fragen haben, wenden Sie sich bitte an Ihren F&P-Händler vor Ort (Adressen finden Sie auf der Rückseite). Bewahren Sie diese Bedienungsanleitung bitte gut auf.

INHALTSVERZEICHNIS

1. Symbolerklärungen	F 2
2. Warnhinweise	F 2
3. Verwendung von Sauerstoff	F 2
4. Verwendungszweck	F 2
5. Beschreibung des Gerätes	F 3
5.1 Inhalt der Verpackung	F 3
5.2 Wichtige Teile Ihres Gerätes	F 3
5.3 Zubehör	F 3
5.3 ThermoSmart™ Technologie	F 4
6. Reinigung und Wartung	F 5
7. Aufstellen des Systems	F 5
8. Bedienungstasten und Anzeige	F 6
8.1 Anzeige: Beschreibung und Funktion	F 6
8.2 Patientenmenu: Zusammenfassung	F 7
8.3 Patientenmenu – zusätzliche Einstellungsparameter: Zusammenfassung	F 7
9. Häufig gestellte Fragen	F 8
10. Technische Daten	F 8
11. Betriebsbedingungen	F 8
12. Lagerungs- und Transporttemperaturen	F 8
13. Fehlersuche	F 8
14. Anhang	F 9

LESEN SIE BITTE VOR DEM ERSTMALIGEN GEBRAUCH ALLE ANWEISUNGEN

1. SYMBOLERKLÄRUNGEN



Typ BF
Ausstattung



ACHTUNG:
Bitte lesen Sie die
beiliegenden
Unterlagen



IPX1
Spritzwasser
geschützt



Wechselstrom



Class II
Doppelt isoliert



Strom
Hauptschalter

CE 0123

93/42/EEC
Klasse IIb

2. WARNHINWEISE

Anmerkung: In diesem Handbuch wird das CPAP-Gerät der SleepStyle™ 600 CPAP-Serie als "das Gerät" bezeichnet.

- Das Gerät darf nur mit von Fisher & Paykel Healthcare oder Ihrem Arzt bzw. Atemtherapeuten empfohlenen Masken, Anschlüssen und Atemluftschläuchen verwendet werden.
 - Betreiben Sie das Gerät niemals:
 - wenn Netzkabel oder Netzstecker beschädigt sind, b) einen beheizten Schlauch, der Löcher, Risse oder Knickstellen aufweist, c) wenn er herunter d) ins Wasser gefallen ist, e) nicht ordnungsgemäß funktioniert und f.) wenn es an einen PC während CPAP Therapie angeschlossen ist (abgesehen fuer Titration). Geben Sie das Gerät in einem solchen Fall zu einem autorisierten Reparaturdienst zur Untersuchung bzw. Reparatur.
 - Verwenden Sie das Gerät nicht, wenn die Raumtemperatur über 35°C (95°F) beträgt, da dies zu einer erhöhten Luftstromtemperatur und infolgedessen zu Reizungen der Atemwege führen kann.
 - Stellen Sie sicher, dass ein Luftfilter angebracht ist, wenn Sie das Gerät verwenden.
 - Nehmen Sie die Befeuchterkammer vor dem Auffüllen heraus. Die Kammer darf nicht durch die Anschlussöffnung des beheizten Beatmungsschlauchs mit Wasser befüllt werden.
 - Füllen Sie die Befeuchterkammer nicht mit kochendem Wasser auf.
 - Wenn die Kammer aufgesetzt und mit Wasser gefüllt ist, darf das Gerät nicht schräg gehalten werden, damit kein Wasser in das Gehäuse eindringen kann.
 - Das Gerät muss unterhalb Ihrer Kopfhöhe aufgestellt werden, so dass kein Wasser in die Atemschläuche gelangen kann, sollte das Gerät versehentlich umgestoßen werden.
 - Bewahren bzw. stellen Sie Ihr Gerät nicht an einem Ort auf, von wo er herunter oder ins Wasser fallen kann. Gelangt Wasser ins Innere des Gerätes, ziehen Sie den Netzstecker und unterbrechen Sie die Behandlung. Bitte wenden Sie sich an Ihren Anbieter.
- Blockieren Sie niemals die Luftöffnungen des Gerät und stellen Sie ihn niemals auf eine weiche Oberfläche, wie z. B. ein Bett oder eine Couch, auf, wo es zu einer Blockierung des Filters kommen könnte. Achten Sie darauf, dass Fussel, Haare und Ähnliches die Luftöffnungen nicht blockieren.
 - Bevor Sie den Stecker wieder in die Steckdose stecken, stellen Sie sicher, dass das Gerät trocken ist.
 - Die Maske darf nicht getragen werden, wenn das Gerät nicht eingeschaltet ist und ordnungsgemäß funktioniert. Die Luftauslassöffnung(en) in der Maske dürfen auf keinen Fall blockiert sein.
 - Berühren Sie nicht die ungeschützte Heizplatte bzw. die Befeuchterkammer, da diese Temperaturen über 65 °C (149 °F) erreichen können.
 - Bei niedrigem CPAP-Druck kann der Luftstrom durch die Maske für das Abführen von ausgeatmeter Luft aus dem Schlauchsystem ungenügend sein, so dass es zur Rückatmung ausgeatmeter Luft kommen kann.
 - Die Einstellung des Druckreglers kann die Wirksamkeit der Behandlung beeinträchtigen. Dies darf nur von einem Arzt vorgenommen werden.
 - Führen Sie keinerlei Gegenstände in die Öffnungen oder Luftschläuche ein.
 - Schalten Sie den Gerät vor dem Reinigen stets aus und ziehen Sie den Netzstecker aus der Steckdose.
 - Gießen Sie vor dem Transport Ihres das Gerät das Wasser aus der Befeuchterkammer aus.
 - Beim Abnehmen des beheizten Beatmungsschlauchs ist die Abdeckung stets zurückzuschieben, damit der Schlauch nicht beschädigt wird.
 - Falls in der Bedienungsanleitung nichts Gegenteiliges steht, müssen alle Wartungsarbeiten von einem qualifiziertem Fachmann ausgeführt werden.

3. VERWENDUNG VON SAUERSTOFF

Wenn das Gerät mit zusätzlichem Sauerstoff verwendet wird, muss der Sauerstofffluss abgestellt werden, wenn es nicht im Betrieb ist. Damit wird gewährleistet, dass kein Sauerstoff durch den Schlauch fließt und sich im Gehäuse des Gerät es anstaut.

- Bei der Aufstellung des Geräts ist darauf zu achten, dass das Gerät rundum gut belüftet ist.
- Zusätzlicher Sauerstoff ist bei der Maske zu verabreichen.
- Sauerstoff sollte nicht verwendet werden, wenn geraucht wird oder eine offene Flamme in der Nähe ist.
- Bei Sauerstofftherapie sind besondere Vorsichtsmaßnahmen gegen Brandgefahr zu beachten. Alle in der Luft brennbaren Stoffe, und sogar einige andere, entzünden sich leicht bei hohen Sauerstoffkonzentrationen und brennen dann sehr schnell. Darum sind alle Zündquellen vom Produkt fernzuhalten und vorzugsweise nicht im selben Zimmer zu verwenden.
- Eine heftige Selbstzündung kann auftreten, wenn Öl, Fett oder fettige Substanzen mit Sauerstoffregulatoren, Zylinderventilen, sowie jeglichem anderen Sauerstoffzubehör in Kontakt kommen. Diese Substanzen muessen von Sauerstoffregulatoren, Zylinderventilen, Schläuchen und Anschlüssen ferngehalten werden.
- Bei einer konstanten Durchflussgeschwindigkeit von zusätzlichem Sauerstoff ist die Konzentration des eingeatmeten Sauerstoffs unterschiedlich, da sie von Druckeinstellungen, Atemmuster des Patienten, Maskenauswahl und Leckrate abhängig ist.

4. VERWENDUNGSZWECK

Das Gerät wird bei der Behandlung von obstruktiver Schlafapnoe (OSA) zur Unterstützung der Patientenatmung im Schlaf eingesetzt. Dabei wird kontinuierlich positiver Atemwegsdruck (CPAP) zugeführt, der eine Obstruktion der oberen Atemwege verhindern soll. Die zusätzliche Warmluftbefeuchtung mildert die üblichen Nebenwirkungen der Behandlung mit einem CPAP-System, wie Trockenheit und Reizungen der Atemwege des Patienten. Der CPAP-Atemluftbefeuchter des Gerätes ist für die Behandlung von erwachsenen Patienten zu Hause oder in der Schlafklinik bestimmt. Bitte entnehmen Sie die Palette der HC600-Serie Geräte aus dem Anhang.

5. BESCHREIBUNG DES GERÄTES

5.1 Inhalt der Verpackung

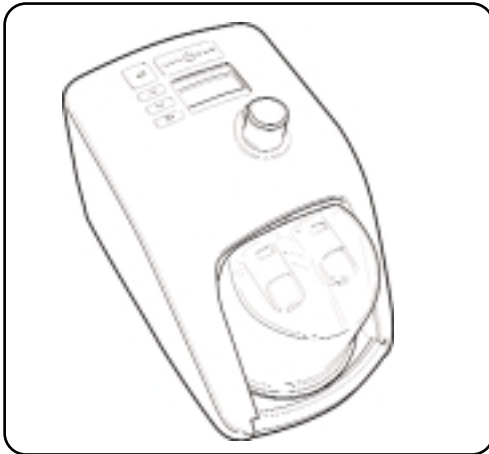

1 Gerät der SleepStyle™ 600 CPAP-Serie

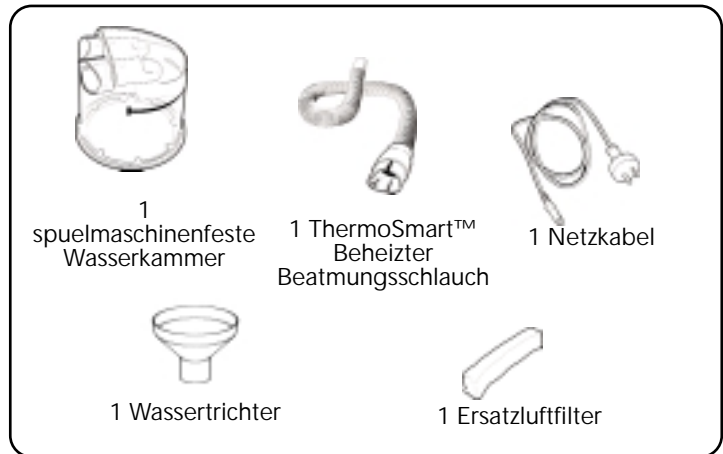

Zubehör

5.2 Wichtige Teile Ihres Gerätes

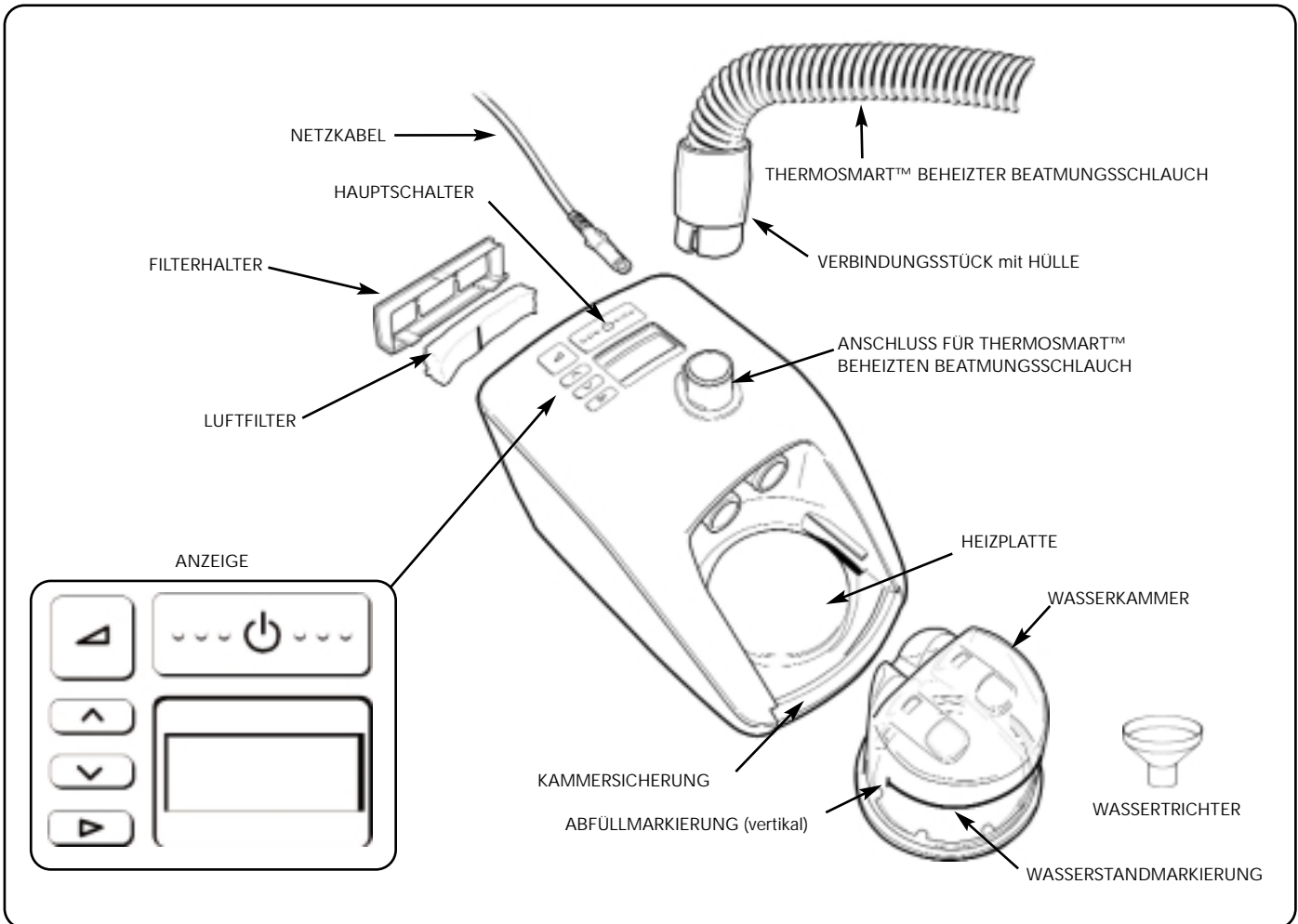

Deutsch

5.3 Zubehör

- | | | | |
|----------|---|----------|---------------------------------------|
| HC365 | Wasserkammer, nicht zu öffnen | 900HC230 | Compliance Maximiser Software |
| HC360* | Spülmaschinenfeste Kammer, wiederverwendbar | 900HC232 | Kabel zum Download von Patientendaten |
| 900HC522 | ThermoSmart™ Beheizter Beatmungsschlauch | HC225 | Fernbedienung (Schlaflabor) |
| 900HC523 | Filter (2 Stück) | 900HC226 | Verlängerungsset für HC225 |
| 900HC604 | Outlet Cleaning Kit | | |
| 900HC603 | Bacteria/Virus Filter Kit | | |
- * nicht in allen Ländern erhältlich

5.4 ThermoSmart™ Technologie

Dieses CPAP Gerät wurde für optimalen Komfort entwickelt und bietet ThermoSmart™, die einzigartige Technologie mit beheiztem Beatmungsschlauch. ThermoSmart™ ermöglicht optimale (höhere und individuell angepasste) Atemluftbefeuchtung für den Patienten, unabhängig von der Raumtemperatur.

Das Gerät kann auf zwei Ebenen eingestellt werden, um optimalen Komfort zu erzielen:

- Die ThermoSmart™ Komforteinstellung reguliert die Abgabe von Feuchtigkeit und Temperatur. Sie kann auf Stufe 1 bis 4 in Schritten von 0,5 eingestellt werden. Die werkseitige Einstellung von 2,5 ist für die meisten Patienten geeignet.
 - Wenn Ihre Schleimhäute austrocknen oder Sie die Luft als zu kühl empfinden, erhöhen Sie die Einstellung
 - Wenn zu viel Feuchtigkeit im Schlauch ist oder wenn Sie die Luft als zu heiß empfinden, verringern Sie die Einstellung
 - Wenn Sie mit dieser Einstellung keinen optimalen Komfort erzielen, dann ändern Sie die ThermoSmart™ Klimaeinstellung.
- Die ThermoSmart™ Klimaeinstellung bietet einen erweiterten Bereich von Temperatur-Feuchtigkeit-Kombinationen. Die Klimaeinstellung umfasst den Bereich von 1 bis 3 in Schritten von 1. Das Gerät ist werkseitig auf 2 eingestellt, was für die meisten Patienten geeignet ist. Die Klimaeinstellung 3 ist für die orale Abgabe von CPAP empfohlen.
 - Wenn Sie den Bereich der ThermoSmart™ Komforteinstellungen als zu trocken oder zu kühl empfinden, erhöhen Sie die Klimaeinstellung
 - Wenn Sie den Bereich der ThermoSmart™ Komforteinstellungen als zu warm oder zu feucht empfinden, verringern Sie die Klimaeinstellung

Die Regulierung der ThermoSmart™ Komfort- bzw. Klimaeinstellungen entnehmen Sie bitte Abschnitt 8: Bedienung und Display.

6. REINIGUNG UND WARTUNG

BITTE BEACHTEN: Das Gerät sollte nach Bedarf gereinigt werden.

1. Schalten Sie das Gerät aus und ziehen Sie den Netzstecker aus der Steckdose.
2. Das Gehäuse des Gerätes sollte mit einem sauberen, feuchten (nicht nassen) Tuch und einem milden Spülmittel abgewischt werden. Es dürfen keine scharfen Scheuer- oder Lösungsmittel verwendet werden, da diese das Gerät beschädigen können.
3. **TÄGLICH**
Reinigen Sie Kammer, Schlauch sowie Anschlussstück des beheizten Atemluftschlauches.
 - Nehmen Sie den Luftschlauch vom Gerät ab, indem Sie die Hülle nach oben ziehen, um das Anschlussstück zu trennen. Entfernen Sie dann das Anschlussstück.
 - Spülen Sie den Schlauch mit Seifenlauge und anschließend mit klarem Wasser aus. Hängen Sie den Schlauch mit den Schlauchenden nach unten zum Trocknen auf.
 - Entfernen Sie die Kammer, indem Sie die Kammersicherung herunterdrücken und die Kammer herausziehen.
 - Gießen Sie etwaige Wasserrückstände aus.
 - Schieben Sie die Basis vom oberen Teil der Wasserkammer herunter.
 - Die Kammer mit Seifenwasser auswaschen, mit klarem Wasser nachspülen und trocknen bzw. in der Spülmaschine waschen.
 - Stellen Sie sicher, dass der Dichtungsring an der Basis nicht locker oder beschädigt ist.
4. **WÖCHENTLICH**
 - Reinigen Sie die Wasserkammer gründlich. Desinfizieren Sie die Innenseite der Kammer 10 Minuten lang mit einer Lösung aus einem Teil klarem Essig und zwei Teilen Wasser.
5. **WARTUNG:**
 - Wechseln Sie den Filter bei starken grauen Verfärbung aus, spätestens alle 3 Monate.
 - Wechseln Sie die Kammer aus, wenn sie Risse, Verfärbung Kratzer aufweist.
 - Ist die Kammer undicht, muss diese umgehend ausgewechselt werden
 - Wechseln Sie den beheizten Schlauch entweder nach 4000 Betriebsstunden oder zumindest einmal jährlich aus. Ein undichter Schlauch muss sofort ausgewechselt werden.

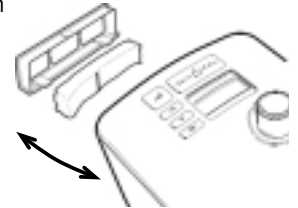

7. AUFBAUANWEISUNGEN

Wenn die Kammer aufgesetzt und mit Wasser gefüllt ist, darf das Gerät nicht schräg gehalten werden, damit kein Wasser in das Gehäuse eindringen kann.

1. Packen Sie das Gerät aus.
2. Stellen Sie das Gerät auf einem niedrigen Regal oder auf dem Fußboden neben Ihrem Bett auf. Das Gerät muss sich unterhalb Ihres Kopfes befinden.
3. Entnehmen Sie die Wasserkammer der Verpackung.
4. Befüllen Sie die Kammer bis zur Markierungslinie mit destilliertem Wasser. (Abb. 1). Füllen Sie die Kammer niemals durch den Anschlusseingang für den beheizten Schlauch auf. Vor dem Umstellen Ihres das Gerät leeren Sie die Wasserkammer. Ein Geräteausfall aufgrund von Wasserschaden ist von der Garantie ausgeschlossen.
5. Um die Wasserkammer am Gerät anzubringen, drücken Sie den Fingerschutz herunter und schieben Sie die Kammer auf das Gerät (Abb. 2, 3)
6. Sitzt die Kammer richtig, rastet die Kammersicherung ein.
7. Das eine Ende des Schlauches hat einen grauen Kunststoffanschluss. Heben Sie die Hülle an und schieben Sie das Anschlussstück auf das Gerät. Drücken Sie die Hülle herunter, bis sie einrastet (Abb. 4, 5, 6)
8. Schließen Sie das andere Ende des Schlauches an die Maske an.
9. Stecken Sie den Netzstecker des Gerätes in eine Haushaltssteckdose.
10. Schalten Sie das Gerät ein, indem Sie den Hauptschalter drücken und halten (Abb. 7). Die aktuelle ThermoSmart™ Komforteinstellung wird angezeigt..
11. Wenn Sie die Einstellung ändern möchten, lesen Sie bitte den Abschnitt 7 „Bedienungstasten und Anzeige“.



Abb.1



Abb.2

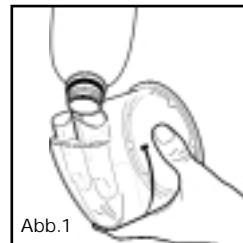

Abb.3

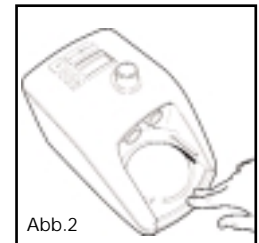

Abb.4

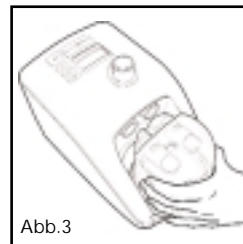

Abb.5

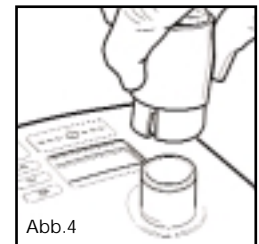

Abb.6

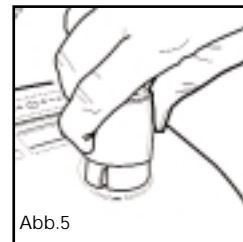

Abb.7

Das Gerät ist nun einsatzbereit.

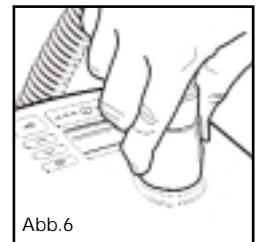
8. BEDIENUNGSTASTEN UND ANZEIGE

8.1 ANZEIGE: BESCHREIBUNG UND FUNKTION

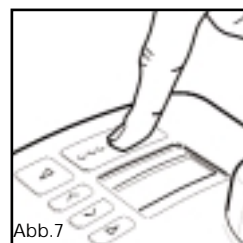
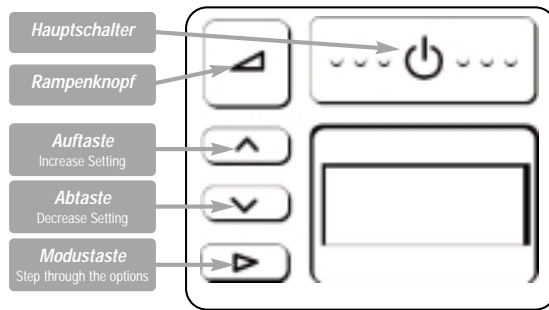

TASTE	BESCHREIBUNG UND FUNKTION	BETRIEB
	AN / AUS Ein- und Ausschalten des Geräts	Zum EINSchalten: <ul style="list-style-type: none"> Taste kurz niederhalten. Das Gerät zeigt die ThermoSmart™ Komforteinstellung (Standardeinstellung) an. Zum AUSschalten <ul style="list-style-type: none"> Maske entfernen Taste kurz drücken
	RAMPE Verringert den Druck auf eine niedrigere Stufe, um das Einschlafen zu erleichtern. Der Druck steigt im Laufe von 20 Minuten allmählich wieder auf den vollen Betriebswert an.	Zum Starten der Rampe <ul style="list-style-type: none"> Taste (Anmerkung: Zur Rückstellung der Rampe während eines Zyklus ist das Gerät zunächst auszuschalten) Zum AUSschalten <ul style="list-style-type: none"> AN/AUS Taste
	AUF- / ABTASTE Reguliert die Einstellung hoch oder runter	<ul style="list-style-type: none"> Um die Einstellung zu erhöhen bzw. zu verringern, die Tasten und bedienen.
	MODUS Führt durch die verschiedenen Parameter	<ul style="list-style-type: none"> Bei wiederholtem Drücken erscheinen nacheinander die verfügbaren Optionen.

MENÜ PATIENT:	ANZEIGE	BETRIEB
Zur Ansicht der CPAP-Einstellungen (Feuchtigkeit, Compliance-Daten, Höhe und Druck).		ZUR ANSICHT Taste drücken, um nacheinander folgende Werte abzurufen:
	hr	<ul style="list-style-type: none"> ThermoSmart™ Komforteinstellung (Standardeinstellung) Zur ThermoSmart™ Komforteinstellung der Befeuchtung so dass Nebeneffekte der CPAP Therapie auf die oberen Atemwege minimiert werden. Die und Tasten drücken, um die Einstellung zu verändern
	* hr/☾	<ul style="list-style-type: none"> Betriebszeit insgesamt Zeigt die Gesamtanzahl der Stunden an, die das Gerät eingeschaltet war (einschl. Stunden ohne Maskenbenutzung)
	*	<ul style="list-style-type: none"> Durchschnittliche Anzahl der Compliance-Stunden pro Nacht Zeigt die durchschnittliche Anzahl der Stunden an, die das Gerät mit Maske benutzt wurde.
		<ul style="list-style-type: none"> Prüfsumme Zeigt Informationen für Arzt oder Fachhändler zum Prüfen der Compliance-Daten an.
	cmH ₂ O	<ul style="list-style-type: none"> Höheneinstellung Zeigt die Höheneinstellung an. Drücken Sie Taste , um das Höhenniveau zu ändern. Druck einstellen Zeigt die Druckeinstellung an.

Menü Patient: Zusätzliche Einstellungen	ANZEIGE	BETRIEB
Für Zugriff auf zusätzliche Einstellungen :		<ul style="list-style-type: none"> ThermoSmart™ Klimaeinstellung Drücken Sie auf für die Abgabe von wärmerer, feuchterer Luft oder auf für die Abgabe von kühlerer, trockenerer Luft.** Siehe Abschnitt 5.4
Von der Standardeinstellung "THERMOSMART™ KOMFORTEINSTELLUNG"		<ul style="list-style-type: none"> Höheneinheit Mit den Tasten oder "m" für Meter oder "ft" für Fuß wählen.
3 Sekunden drücken	3000	<ul style="list-style-type: none"> Höhe - Höhe durch Drücken von ändern - Höheneinstellung durch Drücken der Tasten oder einstellen
	cmH ₂ O	<ul style="list-style-type: none"> Anzeige des tatsächlichen Drucks - Zeigt den aktuellen Druck an. Anzeige wird nur Standardanzeige, wenn das Menü nicht verlassen wird. Taste drücken, um das Menü zu verlassen. Anmerkung: Nur in Geräten mit Automatischer Höheneinstellung / Leckagenkompensation

- **Warnhinweis:** Wenn der richtige Höhenwert (für den jeweiligen Standort) nicht eingestellt wird, kann die Druckleistung beeinträchtigt werden.
- * Nur erhältlich in Geräten mit Compliance Monitoring
- ** Wenn die ThermoSmart™ Klimaeinstellung geändert wird, stellt sich die ThermoSmart™ Komforteinstellung wieder auf die werkseitige Einstellung von 2,5 zurück

8.2 PATIENTENMENU: ZUSAMMENFASSUNG

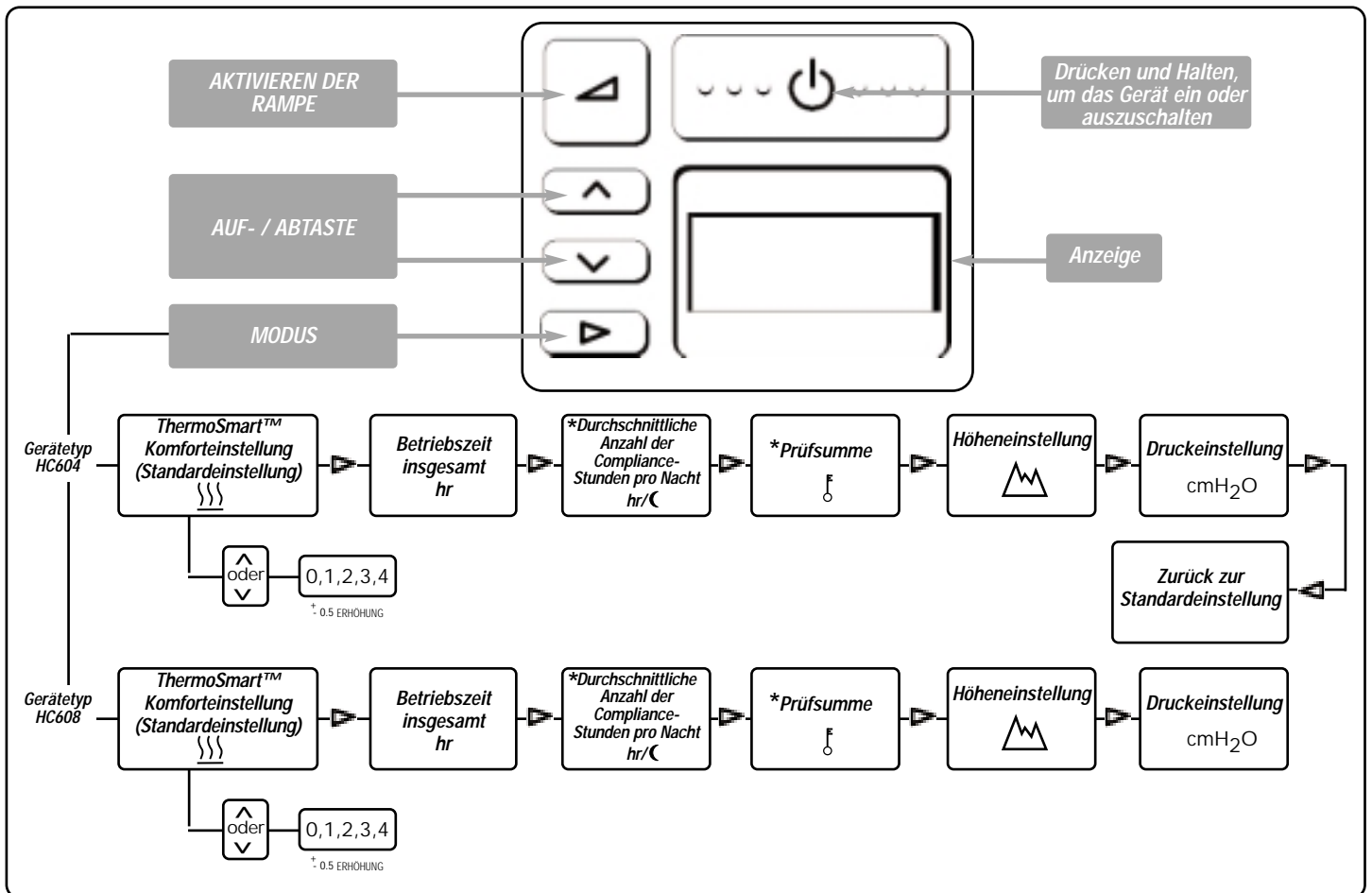

8.3 PATIENTENMENU – ZUSÄTZLICHE EINSTELLUNGSPARAMETER: ZUSAMMENFASSUNG

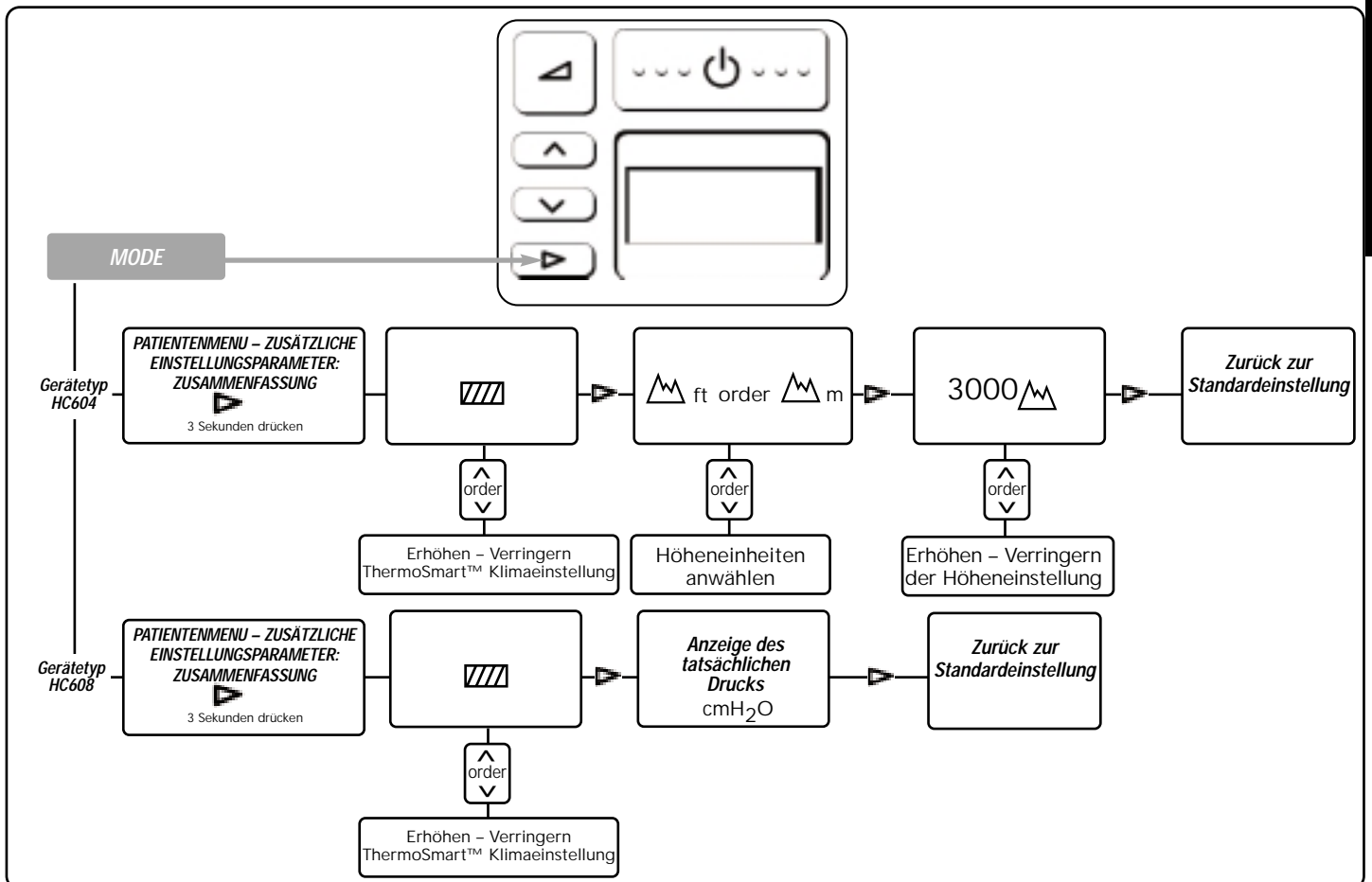

- **Warnhinweis:** Wenn der richtige Höhenwert (für den jeweiligen Standort) nicht eingestellt wird, kann die Druckleistung beeinträchtigt werden.
- * Nur erhältlich in Geräten mit Compliance Monitoring

9. HÄUFIG GESTELLTE FRAGEN

Muss ich bei meinem Gerät destilliertes Wasser verwenden?

Die Verwendung von destilliertem Wasser verlängert die Lebensdauer der HC355-Wasserkammer. Leitungswasser enthält oft Mineralien, die die Wasserkammer beschädigen können, so dass es zu Unebenheiten des Kammerbodens kommt, selbst wenn das Wasser gefiltert wird.

Kann ich meinen Gerät in anderen Ländern verwenden?

Ja. – Verwenden Sie ganz einfach einen Steckdosenadapter, und das Gerät passt sich automatisch jeder Spannung an.

Hinweis: Vor dem Umstellen Ihres das Gerät leeren Sie die Wasserkammer. Geräteausfall aufgrund eines Wasserschadens ist von der Garantie ausgeschlossen.

Kann ich zusätzlichen Sauerstoff mit meinem das Gerät verwenden?

Ja, Sauerstoff kann an der Maske zugeführt werden. Schalten Sie den das Gerät vor der Sauerstoffzufuhr ein. Stellen Sie sicher, dass die Sauerstoffzufuhr unterbrochen wird, bevor Sie das Gerät abschalten. So verhindern Sie ein Ansammeln von Sauerstoff im Gerät.

Wann muss ich meine Wasserkammer auswechseln?

Wechseln Sie die Kammer aus, wenn die Kunststoffwände der Kammer Risse aufweisen oder sich verfärben bzw. wenn die Kammerbasis tiefe Kratzer aufweist.

Hinweis: Wenn die Kammer undicht ist, muss sie umgehend ausgewechselt werden.

Kann ich das Gerät ohne ThermoSmart™ Beheizten Beatmungsschlauch verwenden?

Ja, aber in diesem Fall steht Ihnen die optimale Feuchtigkeitsleistung das Gerät nicht zur Verfügung.

Das Gerät zeigt in diesem Fall nicht das Symbol für den beheizten Schlauch an und sieht folgendermaßen aus:



10. TECHNISCHE DATEN

ABMESSUNGEN:	273 mm x 170 mm x 175 mm (10,7" x 6,7" x 6,9")
GEWICHT:	2,1 kg (4,6 lbs) 3,4 kg (7,5 lbs) mit Verpackung einschl. Zubehör
STROMVERSORGUNG	
Versorgungsfrequenz:	50-60 Hz
Versorgungsspannung und Stromstärke:	100-115V (1.5A, max 1.7A), 220-240V (1.0A, max 2.0A) Hinweis: Diese Werte stellen die durchschnittliche Stromstärke dar.
Wechselrichter (Inverter):	115V - 200W/300W Stoßleistung 230V - 300W/500W Stoßleistung
Heizplatte:	max. 85W
Heizplattentemperatur:	max. 65°C (149°F)
Stromeinstellung für den beheizten Atemluftschlauch:	max. 30W
LEISTUNG	
Zugeführter Druck:	4 to 20 cmH2O
Höhenangabe	0 to 3000m, or 0 to 9000 ft
Aufwärmezeit	30 minuten

NORMEN:	
Entspricht den Anforderungen folgender Normen:	EN/IEC 60601-1 UL2601-1 CSA C22.2/No. 60601.1 AS3200.1.0

Der CPAP-Atemluftbefeuchter entspricht den elektromagnetischen Verträglichkeitsanforderungen der Norm IEC 60601-1-2. Unter Umständen kann das Gerät aufgrund elektromagnetischer Effekte die Funktion anderer in der Nähe aufgestellter Geräte beeinträchtigen bzw. in seiner eigenen Funktion von diesen beeinträchtigt werden. Ist das der Fall, stellen Sie Ihr Gerät oder das Gerät um, das die Störung verursacht, bzw. wenden Sie sich an Ihren Anbieter.

11. BETRIEBSBEDINGUNGEN

RAUMTEMPERATUR:	5° bis 35°C
LUFTFEUCHTIGKEIT:	10 bis 95 % relative Luftfeuchtigkeit
HÖHE:	0 bis 3000 m (9000 ft)

Bei einer Höhe von über 500 m (1500 ft) wird der maximale Betriebsdruck reduziert.

12. LAGERUNGS- UND TRANSPORTTEMPERATUREN

Das Gerät muss bei Temperaturen von -10 bis 60 °C gelagert und transportiert werden.

13. FEHLERSUCHE

Wenn Sie meinen, das Gerät nicht ordnungsgemäß funktioniert, wenden Sie sich an Ihren Anbieter. Versuchen Sie nicht, das Gerät selbst zu reparieren.

14. GARANTIE

Zu Garantiezeiten wenden Sie sich bitte an den Fisher / Paykel Healthcare Händler.

Fisher & Paykel Healthcare ist um eine kontinuierliche Produktverbesserung bemüht und behält sich das Recht vor, die Spezifikationen ohne Vorankündigung zu ändern.

14. ANHANG

Die folgende Tabelle listet die Hauptunterschiede der Produkte der HC600-Serie.

Gerätetyp	Integriertes CPAP mit beheizter Atemluftbefeuchtung	Patient Compliance Monitoring (LCD & Full Download)	Automatische Höheneinstellung Leckagenkompensation
HC604	✓	✓	-
HC608	✓	✓	✓

Anmerkung:

- Es ist möglich, daß manche Produkte nicht in bestimmten Ländern verfügbar sind.
- Alle Modelle mit ThermoSmart™ Technologie.

Fisher & Paykel

HEALTHCARE

Fisher & Paykel Healthcare Offices:

INTERNATIONAL P O Box 14 348, Panmure, Auckland 1134, New Zealand Tel:+64 9 574 0100 Fax:+64 9 574 0158 Email: info@fphcare.com Web Site: www.fphcare.com
USA Tel: 1800 446 3908 or +1 949 470 3900 Fax:+1 949 470 3933 **AUSTRALIA** Tel:+61 3 9879 5022 Fax:+61 3 9879 5232 **AUSTRIA** Tel: 0800 29 31 23 Fax: 0800 29 31 22
BENELUX Tel:+31 78 644 0924 Fax:+31 78 644 0914 **CHINA** Tel:+86 20 8363 4286 Fax:+86 20 8363 3595 **FRANCE** Tel:+33 1 6446 5201 Fax:+33 1 6446 5221
GERMANY Tel:+49 7182 93777 0 Fax:+49 7182 93777 99 **INDIA** Tel:+91 80 51236041 Fax:+91-80-51236044 **IRISH REPUBLIC** Tel: 1800 409 011 **ITALY** Tel:+39 06 7839 2939
Fax:+39 06 7814 7709 **JAPAN** Tel:+81 3 3661 7205 Fax:+81 3 3661 7206 **SPAIN** Tel:+34 902 013 346 Fax:+34 902 013 379 **SWITZERLAND** Tel: 0800 83 47 63 Fax: 0800 83 47 54
UK (EU Authorised Representative) Tel:+44 1628 626 136 Fax:+44 1628 626 146 **Nthn Ireland** Tel: 0800 132 189