



**Aloha™ Nasal Pillow System**  
Instructions for Use – 10029 Rev B

**EN: ENGLISH**

**Intended Use**

The Aloha Nasal Pillows System is intended for use by adults (> 30 kg) as a patient interface for Continuous Positive Airway Pressure (CPAP) or Bi-Level positive-pressure ventilation devices for the treatment of obstructive sleep apnea.

The Aloha may be reused multiple times by a single patient.

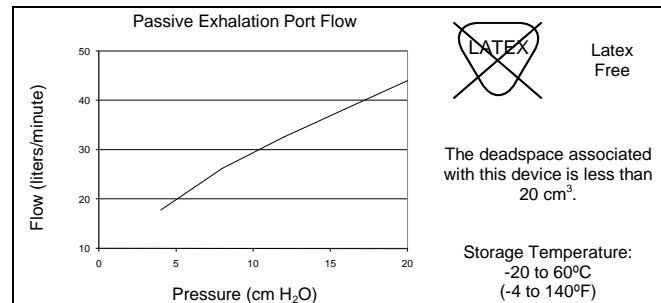

**Warnings**

- In the USA, federal law restricts this mask to sale by, or on the order of, a physician. (Rx ONLY)
- The device should be used only with the ventilation system recommended by your physician or respiratory therapist. A mask should not be used unless the ventilation system is turned on and operating properly. The exhalation ports should never be blocked.
 

*Explanation of warning:* Ventilation systems are intended to be used with special masks with exhalation ports to allow a continuous flow of air out of the mask. When the ventilation system is turned on and functioning properly, new air from the ventilation system flushes the exhaled air out through the exhalation ports. However, when the ventilation system is not operating, enough fresh air will not be provided through the mask, and exhaled air may be rebreathed. Rebreathing of exhaled air for longer than several minutes can in some circumstances lead to suffocation. This warning applies to most models of ventilation systems.
- If you experience any reaction or notice any redness or irritation of your skin, discontinue use and contact your physician. The device consists of silicone, polycarbonate, polypropylene, polyethylene, nylon, polyester, and polyurethane.
- This device is intended for single-patient use only and thus use by multiple patients is to be avoided due to the risk of transmitting infection. Do not attempt to sterilize or use disinfectants on this device or any of its components.

**Assembling the Device**

- Prior to use, clean the device as described in the cleaning instructions.
- Select the size of Pillows that are appropriate for your nose.
- Insert the Inlet of the Tube Assembly into the Pillows Reservoir. NOTE: The outer flange on the Inlet should stop against the flange on the Reservoir.
- Note that the Reservoir has a size marking (either SM, MD, or LG) on its curved channel on one side. Note that one of the plastic supports of the Headgear has an "R" marking near its curved hook. Fully insert the curved hook marked with the "R" into the curved channel on the Reservoir that has the size marking. If this is done properly, the "R" should face outwardly. Fully insert the remaining curved hook of the Headgear into the opposite curved channel of the Reservoir.

**Fitting the Device**

- Clean and thoroughly dry your face before putting on the interface.
- Turn on your ventilation system and make sure it is functioning properly.
- Attach the circuit tube of the ventilation system to the Swivel Coupling.
- The angle of the Reservoir may be adjusted by changing its position on the hooks of the Headgear. It is best to start with the hooks engaged into the Reservoir channels as far as possible and then to rotatably adjust the hooks outward as needed. Note that the hooks have four position marks and take care that the hooks on both sides of the Headgear are let out equally. Note that if the fourth position mark is showing significantly outside of the channel, reinsert the hook as it is not properly assembled in the channel.
- Pull the Headgear on over the top of your head and insert the Pillows into your nose. First adjust the back straps of the Headgear. Second adjust the top straps. Continue to adjust all straps until the interface fits comfortably on your face with minimal air leakage. NOTE: The side straps and the back straps should be worn close to the ears. NOTE: The back straps should be on the lower part of the head closer to the neck, not near the top of the head.
- Breathe normally, and continue making minor adjustments until you have a comfortable fit with minimal leaks. If you are unable to achieve a comfortable fit or resolve leaks at the nose, you may need an alternative Pillow size. You may also select a different slot in the Headgear for the top strap to achieve a better fit.
- The device can be worn with the Tubing on your chest or over your head (using the Velcro Ring) as you prefer.
- To remove the interface, you usually do not need to release the straps. Just grasp the Reservoir and pull it forward until it clears your nose, and then lift the interface off over your head.

**Cleaning Instructions**

After Each Use:

- Remove the Headgear from the device by sliding each curved hook out of the Reservoir. The Headgear should be handwashed following the remaining instructions at least every 7 days. Do not machine wash.
- Disassemble the Reservoir from the Tube Assembly by holding the Elbow and peeling away the Reservoir. NOTE: Do not pull on the tubing to remove the Reservoir or the circuit tube, as this may damage the tubing.
- Handwash all components in warm, soapy water. NOTE: Only use pure soap and do not use alcohol, petroleum products, or strong cleaners as these may cause damage and reduce the life of the product.
- Make sure that the exhalation ports on the Elbow are free of any obstructions.
- Rinse thoroughly and shake excess water from interior surfaces of components. Allow all components to completely air-dry, away from direct sunlight.
- Carefully inspect each component for any wear or damage. Discontinue use if you notice any cracks in the plastic, any tears or hardening of the silicone, or significant fraying or loss of elasticity of the headgear, and contact your healthcare provider for a replacement. Discoloration is normal after several washings and should not be considered sign of wear.

Manufactured for: **RESPCARE** Coconut Creek, Florida 33073 USA  
(866)-216-7337 + 1(561)-208-3770

Aloha is a trademark of RespCare, Inc. \*Patents pending\*

**Reorder Information**

Part Numbers			
Complete System	Replacement Headgear	Replacement Pillows	Frame System (no headgear)
ALO100 (SM, MD, and LG sizes included)	ALO130	ALO121 (SM)	ALO131 (SM)
		ALO123 (MD)	ALO133 (MD)
		ALO125 (LG)	ALO135 (LG)

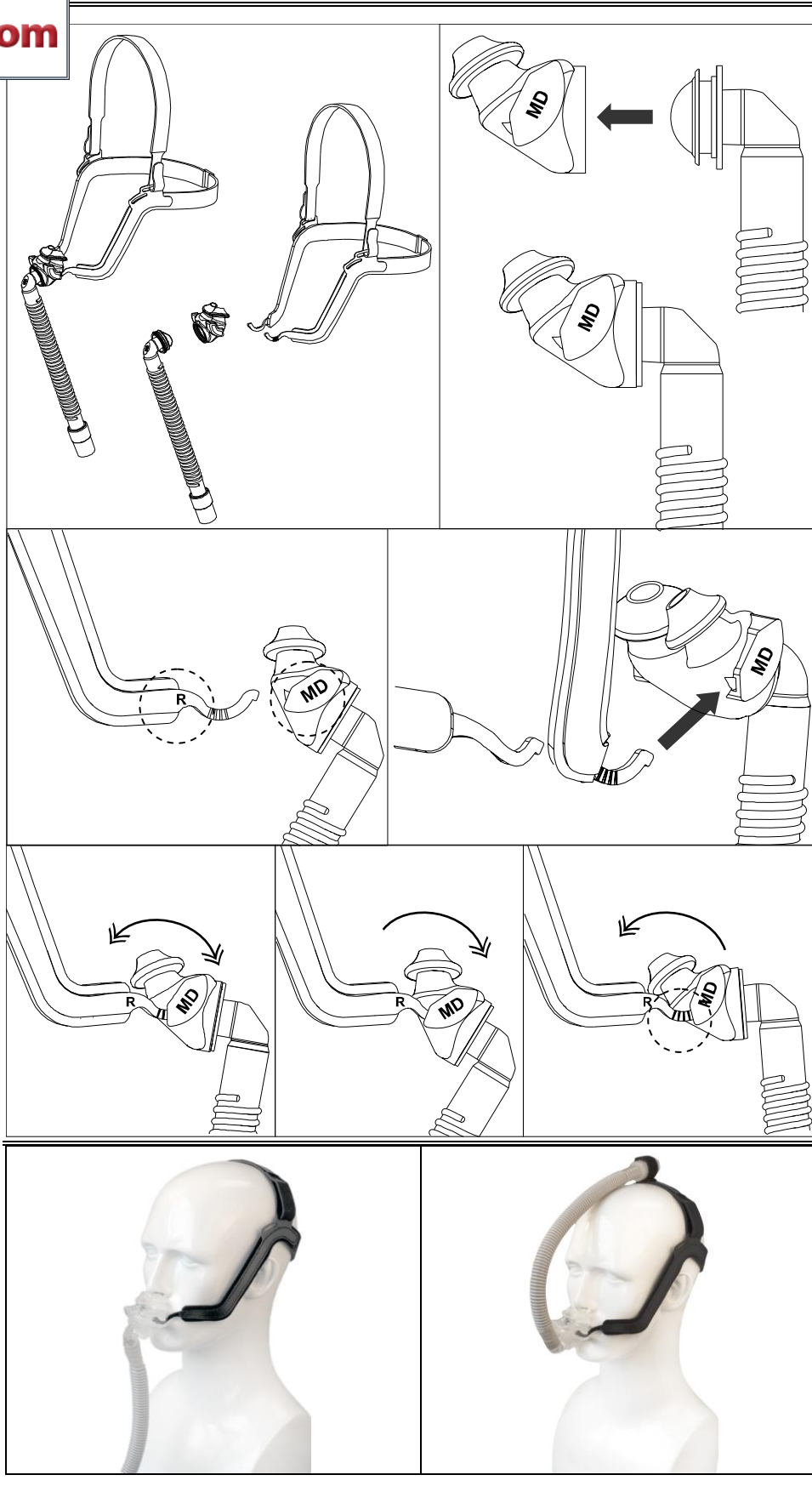

Da Chung Plastics Co., LTD.  
No. 44, Te-Xing 6<sup>th</sup> Rd.,  
Lung-Te Industrial Park  
Dong-Shan 269, I-Lan , Taiwan, R.O.C

CE 0434

EC REP Obelis s.a.  
Boulevard Général Wahis 53,  
Bte 44 B-1030  
Brussels, Belgium

Manufactured by: Made in Taiwan

**Uso intencionado**

La Interfaz Nasal Aloha ha sido desarrollada para ser usada por adultos (> 30 kg) como una interfaz de paciente en dispositivos de ventilación a presión positiva tipo CPAP o Bi-Level para el tratamiento de insuficiencias respiratorias y apnea obstructiva del sueño.

Para cuidados en casa, la Interfaz Nasal Aloha puede ser reutilizada numerosas veces por un solo paciente

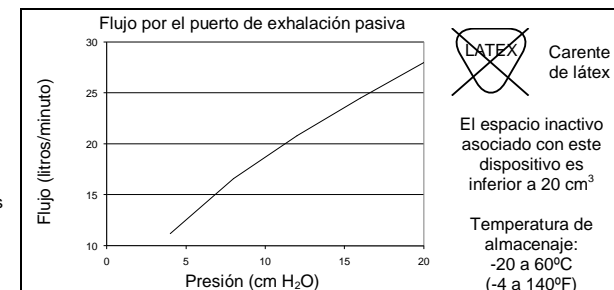

**Advertencias**

- En EE.UU. la ley federal restringe la venta de esta máscara a médicos o por indicación de un médico.
- La máscara sólo debe emplearse con el sistema de ventilación recomendado por su médico o terapeuta respiratorio. Sólo debe usar la máscara cuando el sistema de ventilación esté encendido y funcionando en forma adecuada. Los puertos de exhalación nunca deben estar bloqueados.
 

*Explicación de advertencia:* Los sistemas de ventilación están previstos para usarse con máscaras especiales con puertos de exhalación para permitir el flujo de aire continuo de la máscara. Cuando se enciende el sistema de ventilación y funciona en forma apropiada, el aire nuevo del sistema de ventilación hace salir el aire exhalado a través de los puertos de exhalación. Sin embargo, cuando el sistema de ventilación no está en funcionamiento, no se suministrará suficiente aire fresco a través de la máscara y es posible que el aire exhalado vuelva a aspirarse. La aspiración del aire exhalado durante bastantes minutos en ciertas circunstancias podría producir asfixia. Esta advertencia se aplica a la mayoría de los modelos de sistemas de ventilación.
- Si experimenta alguna reacción o nota enrojecimiento o irritación de la piel, deje de usarla y póngase en contacto con su médico. La máscara está hecha de silicona, policarbonato, polipropileno, nylon, poliéster y neopreno.
- Este dispositivo ha sido diseñado para ser usado únicamente por un paciente y por lo tanto deberá evitarse que lo usen pacientes múltiples debido al riesgo de infección cruzada. No intente esterilizar o usar desinfectantes en este dispositivo o en cualquiera de sus componentes.

**Montaje de la máscara**

- Antes de cada utilización, limpie el dispositivo como se describe en las instrucciones de limpieza.
- Seleccione el tamaño de almohadas apropiado para su nariz.
- Inserte la entrada del montaje del tubo en el reservorio con las almohadas. NOTA: la brida externa de la entrada debe hacer tope con la brida del reservorio.
- Sostenga el reservorio de manera tal que el montaje del tubo quede orientado alejado de usted. Observe el canal curvo a cada lado del reservorio. Ahora sostenga el arnés de cabeza de manera que sus soportes de plástico estén orientados hacia afuera. Inserte el extremo con gancho del soporte de plástico derecho en el canal curvo del lado derecho del reservorio. Repita con el lado izquierdo.

**Ajuste de la máscara**

- Limpíese y séquese bien el rostro antes de colocarse la máscara.
- Encienda el sistema de ventilación y verifique que funcione adecuadamente.
- Ajuste el tubo del circuito del sistema de ventilación al enganche giratorio.
- El ángulo del reservorio puede ajustarse cambiando su posición en los ganchos del arnés de cabeza. En lo posible es mejor comenzar con los ganchos acoplados a los canales del reservorio y luego ajustarlos orientándolos hacia afuera según se requiera. Observe que los ganchos tienen marcas de posición y preste atención a que éstos se liberen de ambos lados del arnés de cabeza del mismo modo.
- Coloque el arnés sobre la parte superior su cabeza e inserte las almohadas en la nariz. Ajuste individualmente las correas superior y posterior del arnés y tire suavemente de cada una hasta que la interfaz encaje cómodamente en su cara con la fuga de aire mínima. NOTA: El lado del arnés deberá pasar entre sus ojos y sus orejas. NOTA: Generalmente es aconsejable realizar ajustes iguales en cada correa, de modo que las hebillas del arnés permanezcan centradas.
- Respire con normalidad y continúe realizando pequeños ajustes hasta que sienta la máscara confortable con el mínimo de fugas. Si no la siente confortable, o es incapaz de eliminar las fugas alrededor de la nariz, puede que necesite un cojín de otro tamaño. También puede seleccionar una ranura diferente en el arnés de cabeza para obtener un mejor ajuste de la correa superior.
- Podrá llevar el dispositivo con la tubería en el pecho o sobre la cabeza (usando los aros de Velcro), según prefiera.
- Para retirar la interfaz, normalmente no es necesario liberar las correas. Simplemente sujete el depósito y tire de éste hasta que pase sin tocar la nariz y luego saque la interfaz por encima de su cabeza.

**Instrucciones de limpieza**

Después de cada utilización:

- Quite el arnés para la cabeza de la máscara porque deberá lavarlo en forma separada. El arnés para la cabeza debe lavarse a mano siguiendo las instrucciones por lo menos cada 7 días. No lo lave en la lavadora.
- Desmonte el reservorio del montaje del tubo. NOTA: no tire del tubo para quitar el reservorio o el tubo del circuito ya que podría dañarlo.
- Lave a mano todos los componentes en agua jabonosa tibia. Nota: use solamente jabón puro y no use alcohol, productos derivados del petróleo o limpiadores potentes que pudieran dañar y reducir la vida útil del producto.
- Verifique que los puertos de exhalación del codo no estén obstruidos.
- Enjuague bien y sacuda el exceso de agua de las superficies internas de los componentes. Deje que todos los componentes se sequen bien al aire, lejos de la luz directa del sol.
- Inspeccione cada componente para verificar desgaste o daños. Deje de usar la máscara si observa alguna grieta en el plástico, roturas o endurecimiento de la silicona, o si el arnés para la cabeza se ha deshilachado significativamente o ha perdido la elasticidad y comuníquese con su proveedor de servicios de salud para reemplazarla. Es normal la decoloración después de varios lavados y no debe considerarse como un signo de desgaste.

Distribuido por: **RESPCARE** Coconut Creek, Florida 33073 USA  
(866)-216-7337 + 1(561)- 208-3770

Aloha es una marca comercial de RespCare, Inc. \*PATENTES PENDIENTES\*

**Información para repetir pedidos**

Número de pieza			
Sistema completo	Arnés de cabeza	Almohadas	Conector (sin Arnés de cabeza)
ALO100 (incluye 3 tamaños – SM, MD, and LG)	ALO130	ALO121 (SM)	ALO131 (SM)
		ALO123 (MD)	ALO133 (MD)
		ALO125 (LG)	ALO135 (LG)

**Utilisation prévue**

L'interface nasale Aloha est destinée à l'adulte (>30 kg), en tant qu'interface patient des dispositifs de ventilation spontanée en pression positive continue ou à deux niveaux de pression positive, pour le traitement des apnées obstructives du sommeil.

L'interface nasale Aloha est réutilisable plusieurs fois par un seul patient.

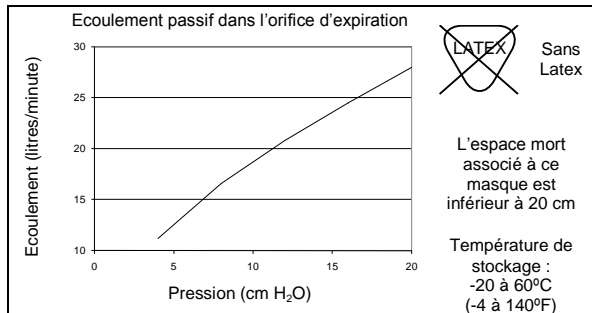

~~LATEX~~ Sans Latex

L'espace mort associé à ce masque est inférieur à 20 cm

**Avertissements**

- Aux États-Unis, la loi fédérale restreint la vente de ce masque par ou sur la recommandation d'un médecin.
- Le masque ne doit être utilisé qu'avec le système de ventilation recommandé par votre médecin ou thérapeute respiratoire. Un masque ne doit être utilisé que lorsque le système de ventilation est allumé et qu'il fonctionne correctement. Les ports d'expiration ne doivent jamais être bloqués.
 

*Explication de l'avertissement* : Les systèmes de ventilation sont conçus pour être utilisés avec des masques spéciaux dotés de ports d'expiration pour permettre un débit d'air continu au masque. Lorsque le système de ventilation est allumé et qu'il fonctionne correctement, l'air frais provenant du système de ventilation chasse l'air expiré à travers les ports d'expiration. Toutefois, lorsque le système de ventilation ne fonctionne pas, le masque n'est pas suffisamment approvisionné en air frais, et l'air expiré peut être réaspiré. Le fait de réaspirer de l'air expiré pendant plus de quelques minutes peut, dans certains cas, causer l'asphyxie. Cet avertissement concerne la plupart des modèles de systèmes de ventilation.
- Si vous avez une quelconque réaction ou si une rougeur ou une irritation apparaît sur votre peau, arrêtez d'utiliser le produit et contactez votre médecin. Le masque contient de la silicone, du polycarbonate, du polypropylène, du nylon, du polyester et du néoprène.
- Ce dispositif ne sera utilisé que par un seul patient pour éviter le risque de transmission des infections. De tenez pas de stériliser ce dispositif, ou d'appliquer du désinfectant sur l'appareil ou sur tout autre composant.

**Assemblage du masque**

- Avant chaque utilisation - Nettoyez le dispositif comme décrit dans les instructions de nettoyage.
- Sélectionnez la taille de coussinet adaptée à votre nez.
- Introduisez l'entrée de l'ensemble tube dans le réservoir de le coussinet. REMARQUE : La bride extérieure de l'entrée doit s'arrêter contre la bride du réservoir.
- Tenez le réservoir de sorte que l'ensemble tube soit opposé à vous. Notez le canal courbé de chaque côté du réservoir. À présent, tenez le casque de façon à ce que son support plastique soit tourné vers l'extérieur. Introduisez l'extrémité recourbée du support plastique droit dans le canal courbé du côté droit du réservoir. Répétez l'opération pour le côté gauche.

**Installation du masque**

- Nettoyez et séchez complètement votre visage avant de placer le masque.
- Allumez votre système de ventilation et assurez-vous qu'il fonctionne correctement.
- Reliez le tube de circuit du système de ventilation au raccord pivotant.
- L'angle du réservoir peut être ajusté en changeant sa position sur les crochets de le casque. Mieux vaut commencer avec les crochets engagés le plus loin possible dans les canaux du réservoir, et ajuster de manière rotative les crochets vers l'extérieur si nécessaire. Notez que les crochets ont des marques de position et veillez à ce que les crochets des deux côtés de la casque soient à la même distance.
- Placez le casque sur votre tête et tirez-le vers l'arrière puis insérez les coussinets dans le nez. Ajustez individuellement les brides situées au dessus et à l'arrière du casque et tirez doucement sur chacune d'entre elles jusqu'à ce que l'interface repose confortablement sur votre visage et que les fuites d'air soient minimales. REMARQUE : Le côté du casque doit passer entre les yeux et les oreilles. REMARQUE : En général, il convient d'ajuster proportionnellement chaque bride pour que les boucles du masque restent centrées.
- Respirez normalement et continuez à régler les brides, jusqu'à ce que le masque repose confortablement sur votre visage et que les fuites soient minimales. Si vous n'arrivez pas à régler le casque correctement ou à empêcher les fuites autour du nez, il est nécessaire d'essayer une taille de coussinet différente. Vous pouvez également sélectionner un emplacement différent dans le casque pour la sangle du haut pour un meilleur confort.
- Ce dispositif peut se porter avec les tubulures sur la poitrine ou sur la tête (en utilisant les anneaux Velcro) selon vos préférences.
- Pour enlever l'interface, il n'est généralement pas nécessaire de défaire les brides. Soulevez simplement le réservoir et tirez-le vers l'avant pour l'éloigner du nez puis soulevez l'interface et faites-la passer par dessus la tête.

**Instructions de nettoyage**Après chaque utilisation :

- Retirez le serre-tête du masque dans la mesure où le serre-tête est lavé séparément. Le serre-tête doit être lavé à la main selon les instructions suivantes au moins tous les 7 jours. Ne pas laver à la machine.
- Retirez le réservoir de l'ensemble tube. REMARQUE : Ne tirez pas sur le tube pour retirer le réservoir ou le tube de circuit, car cela pourrait endommager le système.
- Lavez toutes les parties à la main avec de l'eau chaude savonneuse. REMARQUE : Utilisez uniquement du savon pur n'utilisez pas d'alcool, des produits pétroliers, ou un nettoyant puissant car ils pourraient endommager et réduire la durée de vie du produit.
- Assurez-vous que les ports d'expiration du coude ne sont pas obstrués.
- Rincez abondamment et éliminez l'excès d'eau dans les surfaces intérieures des composants. Laissez tous les composants sécher entièrement à l'air, à l'abri de la lumière directe du soleil.
- Vérifiez soigneusement chaque composant pour détecter les usures ou endommagements. Arrêtez d'utiliser le produit si vous observez des craquelures dans le plastique, une déchirure ou un durcissement de la silicone, ou encore une usure importante ou une perte d'élasticité au niveau du serre-tête, contactez votre fournisseur de soins de santé pour procéder à un échange. La décoloration est normale après plusieurs lavages et ne doit pas être considérée comme un signe d'usure.

Distribué par : **RESPCARE** Coconut Creek, Florida 33073 USA  
(866)-216-7337 + 1(561)- 208-3770

Aloha est une marquée de commerce de RespCare, Inc. \*EN INSTANCE DE BREVETS\*

**Commandes supplémentaires**

Numéro de pièce			
Système Intégral	Casque	Coussinets	Structure seule (sans Casque)
ALO100 (contient 3 tailles – SM, MD, and LG)	ALO130	ALO121 (SM)	ALO131 (SM)
		ALO123 (MD)	ALO133 (MD)
		ALO125 (LG)	ALO135 (LG)

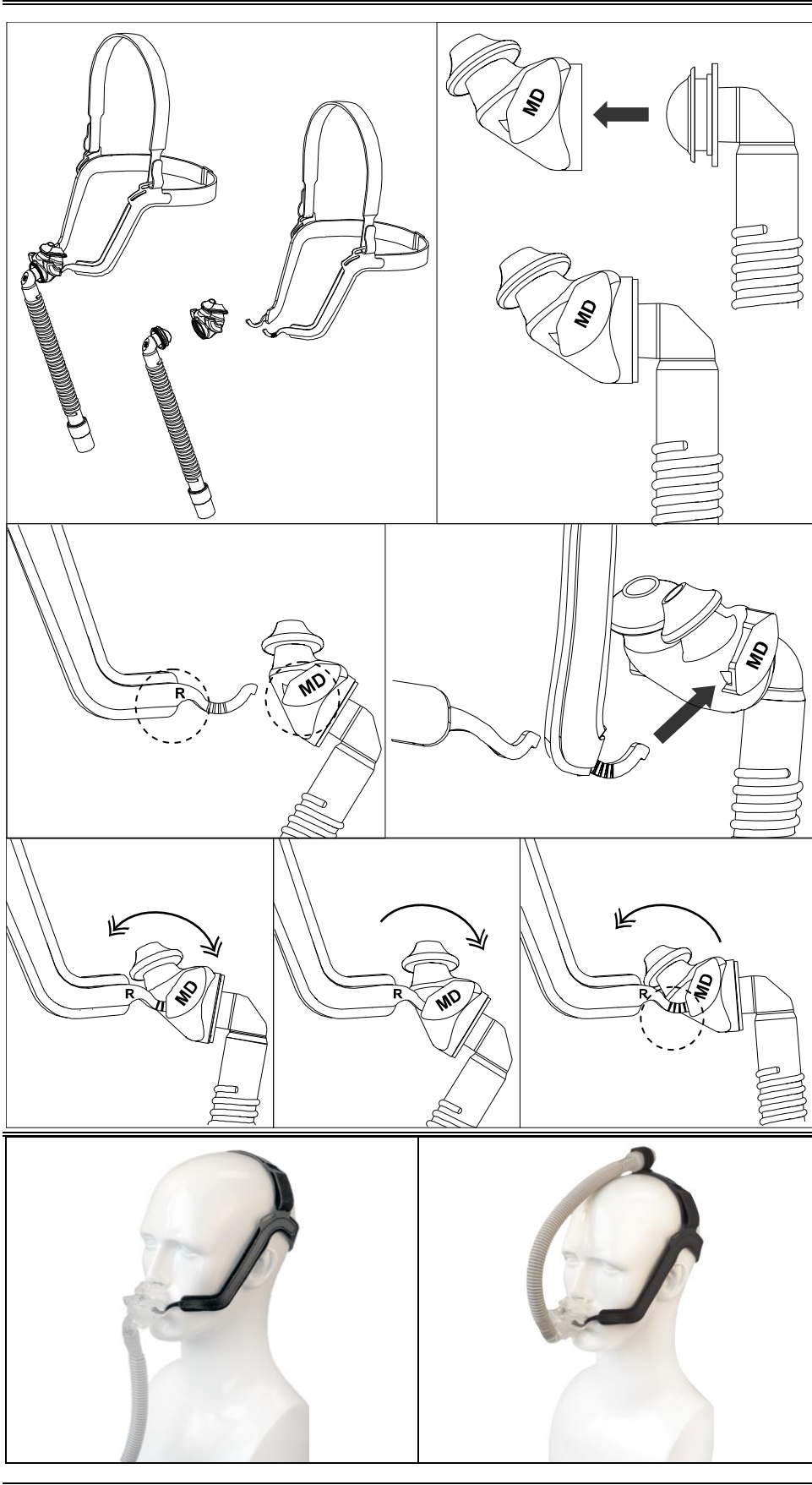
**Aplicação**

O Dispositivo Nasal Aloha é indicado para adultos (> 30 kg) e consiste num dispositivo de Pressão Positiva Contínua nas Vias Aéreas (CPAP) ou de ventilação por Pressão Positiva de Nível Duplo para o tratamento da Apneia Obstrutiva do Sono.

Para aplicações de utilização doméstica, o dispositivo Aloha pode ser reutilizado por um único paciente.

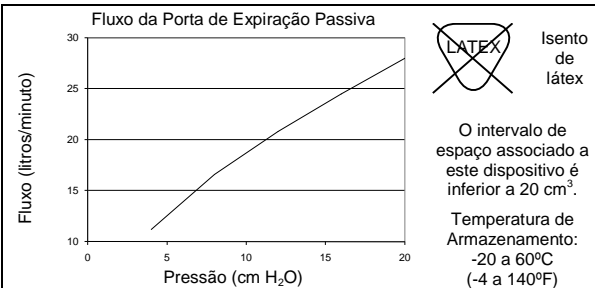

~~LATEX~~ Isento de látex

O intervalo de espaço associado a este dispositivo é inferior a 20 cm<sup>3</sup>.

**Advertências**

- Nos EUA, uma lei federal restringe a venda desta máscara que deve ser feita ou prescrita por um médico.
- A máscara deve ser usada somente com os sistemas de ventilação recomendados por seu médico ou terapeuta respiratório. A máscara não deve ser usada a não ser que o sistema de ventilação esteja ligado e operando adequadamente. As portas de expiração nunca devem ser bloqueadas.
 

*Explicação da advertência*: Sistemas de ventilação são projetados para serem usados com máscaras especiais com portas de expiração para permitir um fluxo contínuo de ar para fora da máscara. Quando o sistema de ventilação está ligado e funcionando adequadamente, o ar novo vindo do sistema de ventilação expulsa o ar exalado através das portas de expiração. No entanto, quando o sistema de ventilação não está funcionando, não será fornecido ar fresco suficiente através da máscara, e o ar exalado pode ser respirado novamente. Nova respiração de ar exalado por mais que alguns minutos pode, em algumas circunstâncias, levar ao sufocamento. Esta advertência se aplica à maioria dos sistemas de ventilação.
- Se você experimentar qualquer reação ou perceber qualquer vermelhidão ou irritação da pele, descontinue o uso e entre em contato com seu médico. A máscara é feita de silicone, policarbonato, polipropileno, nylon, poliéster e neoprene.
- O dispositivo é destinado à utilização de um único paciente. A utilização por vários pacientes deve ser evitada, exactamente pelo risco de transmissão de infecções. Não esterilize o dispositivo nem utilize desinfetantes em qualquer dos seus componentes.

**Montar a máscara**

- Antes de cada utilização, limpe o dispositivo, como descrito nas instruções de limpeza.
- Selecione o tamanho de Encaixes Nasais que seja apropriado para o seu nariz.
- Insira a Entrada do Conjunto do Tubo no Reservatório da Almofada. OBSERVAÇÃO: A flange externa da Entrada deve parar contra a flange do Reservatório.
- Prenda o Reservatório para que o Conjunto do Tubo fique voltado para você. Observe o canal curvo de cada lado do Reservatório. Agora prenda o Suporte de Cabeça de modo que seus Suportes plásticos fiquem visíveis externamente. Insira a extremidade do gancho do Suporte plástico direito no canal curvado do lado direito do Reservatório. Repita para o lado esquerdo.

**Ajuste da Máscara**

- Limpe e seque completamente seu rosto antes de colocar a máscara.
- Ligue o sistema de ventilação e certifique-se de que esteja funcionando adequadamente.
- Conecte o tubo do circuito do sistema de ventilação à junta giratória.
- O ângulo do Reservatório pode ser ajustado pela mudança de sua posição nos ganchos do Suporte de Cabeça. É melhor começar com os ganchos encaixados nos canais do Reservatório, na medida do possível, e em seguida ajustá-los girando os ganchos para fora, se necessário. Observe que os fixadores do arnês permanecem centrados e tenha o cuidado de deixar ambos os lados do Suporte de Cabeça em posições iguais.
- Coloque o arnês no topo da cabeça e insira os encaixes nasais no nariz. Ajuste as correias do arnês da parte superior e traseira da cabeça individualmente e puxe-as até que o dispositivo encaixe confortavelmente no seu rosto com a mínima fuga de ar. NOTA: A parte lateral do arnês deverá passar entre os olhos e as orelhas. NOTA: Por norma, é aconselhável fazer o mesmo ajuste para cada correia, por forma a que os fixadores do arnês permaneçam centrados.
- Respire normalmente e continue a fazer pequenos ajustes até encaixar confortavelmente, com fugas mínimas. Se não conseguir encaixar o dispositivo confortavelmente ou solucionar as fugas no nariz, poderá necessitar de um tamanho alternativo de encaixes nasais. Você também pode selecionar um encaixe diferente para a tira superior do Suporte de Cabeça a fim de obter um ajuste melhor.
- O Aloha pode ser utilizado com a tubagem no peito ou por cima da cabeça (utilizando os anéis de Velcro), se preferir.
- Para retirar o dispositivo, não necessita por norma de libertar as correias. Agarre simplesmente no reservatório e puxe-o para a frente até que se liberte do nariz, retire então o dispositivo fazendo-o passar por cima da cabeça.

**Instruções de Limpeza**Após Cada Utilização :

- Remova o acessório de cabeça da máscara uma vez que ele será lavado separadamente. O acessório de cabeça deve ser lavado manualmente seguindo as instruções pelo menos a cada 7 dias. Não use máquina de lavar.
- Desencaixe o Reservatório do Conjunto de Tubo. OBSERVAÇÃO: Não puxe pelo tubo para desencaixar o Reservatório ou o tubo do circuito, porque isso pode danificar o tubo.
- Lave manualmente todos os componentes com água morna e sabão. OBSERVAÇÃO: Use somente sabão puro e não use álcool, produtos à base de petróleo ou limpadores fortes, já que eles podem causar danos ou reduzir a vida do produto.
- Certifique-se que as portas de expiração no Joelho estejam livres de obstruções.
- Enxágue completamente e remova o excesso de água das superfícies interiores dos componentes. Permita que todos os componentes sequem completamente ao ar, longe de luz solar direta.
- Inspeccione cuidadosamente cada componente, buscando desgaste ou danos. Descontinue o uso se observar rachaduras no plástico, rasgos ou endurecimento do silicone, ou desfiamento significativo ou perda da elasticidade do acessório de cabeça, e entre em contato com o fornecedor de cuidados à saúde para uma substituição. Após várias lavagens é normal a descoloração e não deve ser considerado um sinal de desgaste.

Distribuído por: **RESPCARE** Coconut Creek, Florida 33073 USA  
(866)-216-7337 + 1(561)- 208-3770

Aloha é uma marca registada da RespCare, Inc. \*PATENTES PENDENTES\*

**Informação para Encomendas**

Número da Peça			
Sistema Completo	Arnês	Encaixes Nasais	Estrutura (sem Arnês)
ALO100 (contém 3 tamanhos – SM, MD, and LG)	ALO130	ALO121 (SM)	ALO131 (SM)
		ALO123 (MD)	ALO133 (MD)
		ALO125 (LG)	ALO135 (LG)



**Verwendungszweck**

Der Aloha Nasenanschluss ist gedacht für Erwachsene (> 30 kg) als Patientenanschluss für CPAP- oder BiPAP-Beatmungsgeräte zur Behandlung von obstruktiver Schlafapnoe.

Bei der Hauspflege kann Aloha mehrfach von einem Patienten verwendet werden.

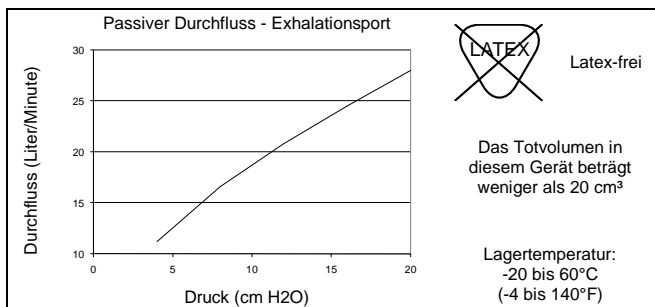
**Warnhinweise**

- Gemäß dem Bundesgesetz der USA darf diese Maske nur von einem Arzt oder auf Anweisung eines Arztes gekauft werden.
- Diese Maske sollte nur mit dem von Ihrem Arzt oder Atemtherapeuten empfohlenen Beatmungssystem verwendet werden. Eine Maske sollte nur verwendet werden, wenn das Beatmungssystem eingeschaltet ist und ordnungsgemäß arbeitet. Die Exhalationsanschlüsse sollten niemals blockiert sein.
 

*Erläuterung der Warnung:* Beatmungssysteme sind zum Einsatz mit speziellen Masken mit Exhalationsanschlüssen vorgesehen, die einen kontinuierlichen Luftfluss aus der Maske ermöglichen. Wenn das Beatmungssystem eingeschaltet ist und ordnungsgemäß arbeitet, wird die Exhalationsluft vom Beatmungssystem mit neuer Luft durch die Exhalationsanschlüsse gespült. Wenn das Beatmungssystem aber nicht arbeitet, wird durch die Maske nicht genug Frischluft bereitgestellt, und eventuell wird Exhalationsluft erneut eingeatmet. Das erneute Einatmen von Exhalationsluft für mehr als ein paar Minuten kann unter gewissen Umständen zu Erstickung führen. Diese Warnung gilt für die meisten Modelle von Beatmungssystemen.
- Falls sich irgendeine Reaktion einstellt oder Sie eine Hautrötung oder -irritation feststellen, stellen Sie den Gebrauch ein und wenden Sie sich an Ihren Arzt. Die Maske besteht aus Silikon, Polykarbonat, Polypropylen, Nylon, Polyester und Neopren.
- Bei der Hauspflege ist dieses Gerät nur zur Benutzung von einem Patienten vorgesehen. Aufgrund der Übertragungsgefahr von Infektionen sollte das Gerät nicht von mehreren Patienten verwendet werden. Bei der Hauspflege dieses Gerät oder Bestandteile dieses Geräts bitte nicht sterilisieren oder mit Desinfektionsmitteln behandeln.

**Zusammensetzen der Maske**

- Vor jeder Verwendung - Das Gerät laut Reinigungsanweisungen reinigen.
- Wählen Sie die Nasenstopfen in einer zu Ihrer Nase passenden Größe.
- Setzen Sie den Schlaucheinsatz in den Nasenstopfenspeicher ein. HINWEIS: Der äußere Flansch des Einsatzes muss gegen den Flansch des Speichers anliegen.
- Halten Sie den Speicher so, dass der Schlauch von Ihnen weg zeigt. An beiden Seiten des Speichers befindet sich ein gebogener Kanal. Halten Sie nun den Kopfriemen so, dass die Kunststoffhalterung nach außen zeigt. Setzen Sie das hakenförmige Ende der rechten Kunststoffhalterung in den gebogenen Kanal auf der rechten Seite des Speichers. Wiederholen Sie dies auf der linken Seite.

**Anbringen der Maske**

- Vor dem Aufsetzen der Maske das Gesicht waschen und gründlich trocknen.
- Das Beatmungssystem einschalten und sicherstellen, dass es ordnungsgemäß arbeitet.
- Den Leitungsschlauch des Beatmungssystems an die Gelenkkupplung anschließen.
- Der Winkel des Speichers kann durch Veränderung seiner Lage auf den Haken des Kopfriemens verändert werden. Am besten stellt man die Haken zu Beginn so ein, dass sie so weit wie möglich in die Speicherkanäle eingeführt sind, und stellt sie dann nach Bedarf nach außen. Bitte beachten Sie, dass die Haken Positionskerben haben, und dass die Haken auf beiden Seiten gleich eingestellt werden.
- Den Kopfriemen über den Kopf ziehen und die Nasenstopfen in die Nase einfahren. Stellen Sie den oberen und hinteren Kopfriemen ein, indem sie vorsichtig daran ziehen, bis der Anschluss bequem auf ihr Gesicht passt und möglichst luftdicht ist. HINWEIS: Die seitlichen Kopfriemen verlaufen zwischen Ihren Augen und Ihren Ohren. HINWEIS: jeden Riemen möglichst gleich einstellen, damit die Kopfriemenösen zentriert bleiben.
- Normal atmen und dabei Nachstellungen vornehmen, bis das Gerät komfortabel und ohne größere Undichtigkeiten sitzt. Wenn ein komfortabler Sitz nicht zu erreichen ist oder das Gerät weiterhin um die Nase nicht dicht sitzt, benötigen Sie eine andere Nasenstopfengröße. Der obere Riemen kann auch in eine andere Ausparung gestellt werden, um eine bessere Passung zu erreichen.
- Bei der Verwendung dieses Geräts können die Schläuche je nach Wunsch entweder auf der Brust liegen oder über dem Kopf (mit Klettverschlussringen) befestigt werden.
- Zum Abnehmen des Nasenanschlusses brauchen Sie die Riemen normalerweise nicht zu lösen. Ziehen Sie den Behälter einfach nach vorn, bis Ihre Nase frei liegt und nehmen Sie das Gerät über den Kopf ab.

**Reinigungsanweisungen**Nach jeder Verwendung:

- Das Kopfgeschirr von der Maske entfernen, da das Kopfgeschirr separat gewaschen wird. Das Kopfgeschirr sollte gemäß den folgenden Anleitungen mindestens alle 7 Tage von Hand gewaschen werden. Nicht in der Waschmaschine waschen.
- Den Speicher von dem Rohr abnehmen. HINWEIS: Nicht am Schlauch ziehen, um Speicher oder Leitungsschlauch abzuziehen, da dadurch der Schlauch beschädigt werden kann.
- Alle Teile von Hand in warmem Seifenwasser waschen. HINWEIS: Nur reine Seife und niemals Alkohol, Waschbenzin oder starke Reinigungsmittel verwenden, da diese das Produkt beschädigen und seine Lebensdauer verkürzen können.
- Sicherstellen, dass die Exhalationsanschlüsse am Bogenstück nicht blockiert sind.
- Gründlich spülen und überschüssiges Wasser von den Innenflächen der Teile abschütteln. Alle Teile komplett lufttrocknen lassen, dabei von direktem Sonnenlicht fernhalten.
- Alle Teile gründlich auf Verschleiß oder Beschädigungen prüfen. Den Gebrauch einstellen, falls Sie Risse im Kunststoff, Risse oder Härtungen des Silikons oder starke Ausfransung oder Elastizitätsverlust des Kopfgeschirrs feststellen. Wenden Sie sich für Ersatz an Ihren Gesundheitsversorger. Farbliche Veränderungen nach mehrfachem Waschen sind normal und sollten nicht als Zeichen von Verschleiß angesehen werden.

**Vertrieben von:****RESPCARE**Coconut Creek, Florida 33073 USA  
(866)-216-7337 + 1(561)- 208-3770

ALPHA ist ein Warenzeichen von RespCare, Inc. \*PATENT ANGEMELDET\*

**Nachbestellungen**

Bestellnummer			
Komplettes System	Kopfriemen	Nasenstopfen	Rahmen (ohne Kopfriemen)
ALO100 (enthält 3 Größen – SM, MD, and LG)	ALO130	ALO121 (SM)	ALO131 (SM)
		ALO123 (MD)	ALO133 (MD)
		ALO125 (LG)	ALO135 (LG)

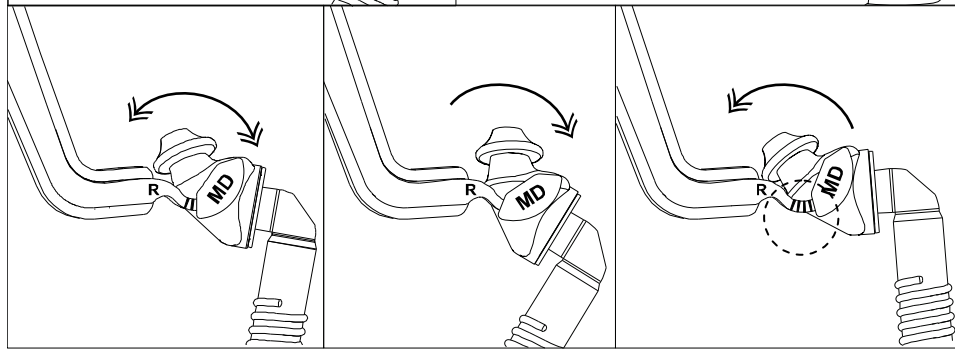
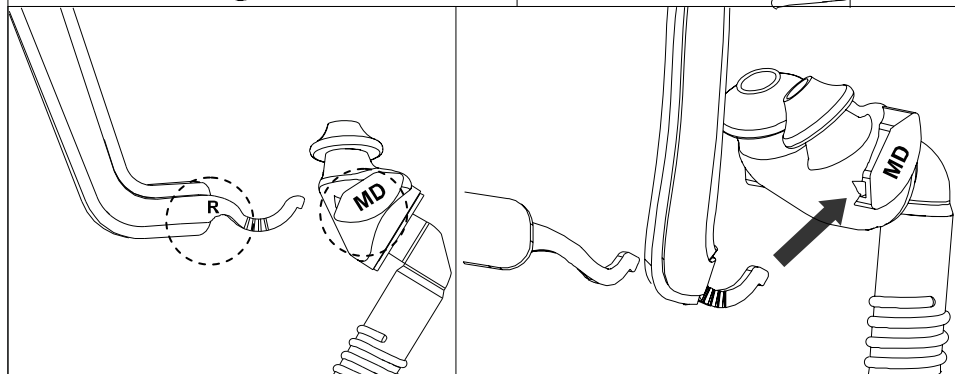
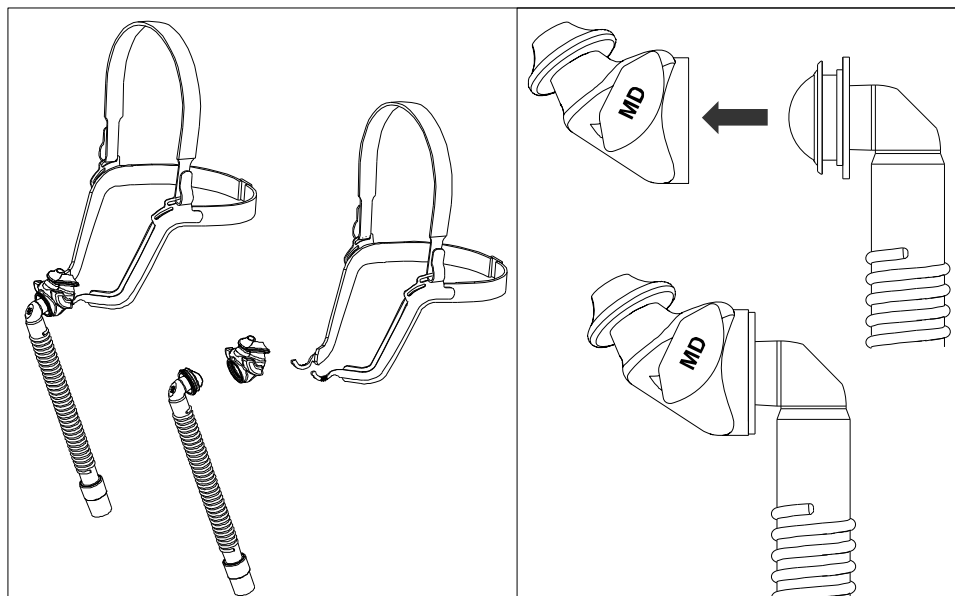
**Tilsligt anvendelse**

Aloha Nasal Interface er beregnet til voksne (> 30 kg) som en patientmaske til CPAP- eller bi-level-åndedrætsanordninger med positivt tryk til behandling af søvnapnø.

Aloha kan anvendes flere gange af en enkelt patient i hjemmeplejen.

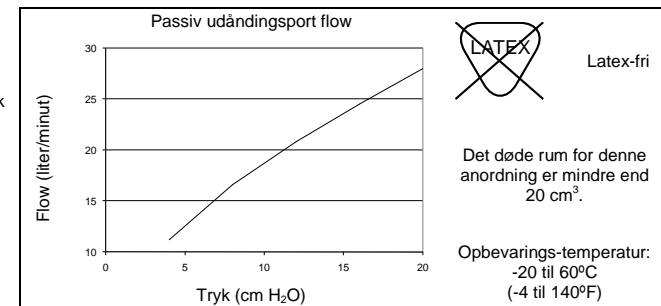
**Advarsler**

- I USA angiver den føderale lovgivning, at denne maske udelukkende må sælges af eller på ordination af en læge.
- Masken må udelukkende anvendes med det ventilationssystem, som anbefales af din læge eller respirationsterapeut. Der bør ikke anvendes maske, medmindre ventilationssystem er tændt og fungerer korrekt. Udåndingsportene må aldrig være blokeret.
 

*Forklaring af advarsel:* Ventilationssystemer er beregnet til anvendelse sammen med specialmasker med udåndingsporte, så der tillades kontinuerlig luftstrømning ud af masken. Når ventilationssystemet er tændt og fungerer korrekt, skubber ny luft fra ventilationssystemet den udåndede luft ud gennem udåndingsportene. Når ventilationssystemet ikke er i funktion, vil der dog ikke leveres tilstrækkelig luft gennem maskine, og udåndet luft kan blive genindåndet. Genindånding af udåndet luft i mere end flere minutter kan i nogle omstændigheder føre til kvælning. Denne advarsel gælder for de fleste modeller af ventilationssystemer.
- Hvis du oplever nogen reaktion eller bemærker nogen rødmen eller irritation af huden, skal du indstille brugen og kontakte din læge. Masken består af silikone, polykarbonat, polypropylen, nylon, polyester og neopren.
- I hjemmeplejen er denne anordning kun beregnet til en enkelt patient, og anvendelse til flere patienter skal undgås på grund af risikoen for overførsel af infektioner. Til anvendelse i hjemmeplejen må der ikke gøres forsøg på at sterilisere eller bruge desinfektionsmidler til denne anordning eller nogen af dens komponenter.

**Samling af Masken**

- Før hver brug, rengør anordningen som beskrevet i rengøringsanvisningerne.
- Vælg den størrelse pude som passer til din næse.
- Sæt rørmonteringens indløb ind i pudernes beholder. BEMÆRK: Den yderste flange på indløbet bør stoppe mod flangen på beholderen.
- Hold beholderen så rørmonteringen vender væk fra dig. Læg mærke til den kurvede kanal på hver side af beholderen. Hold nu headgearet så plasticholderne vender udad. Indsæt enden med krogen på den højre plasticholder i den kurvede kanal på højre side af beholderen. Gentag samme procedure for den venstre side.

**Påsætning og justering af masken**

- Rens dit ansigt, og tør det grundigt, før du sætter masken på.
- Tænd for ventilationssystemet, og kontroller, at det fungerer korrekt.
- Fastgør kredsløbsrøret fra ventilationssystemet til drejesamlingen.
- Beholderens vinkel kan justeres ved at ændre dens position på krogene på headgearet. Det er bedst at starte med krogene som sidder fast i beholderens kanaler, hvis det er muligt og derefter justere krogen udad som nødvendigt. Bemærk at krogene har positionsmærker og sørg for at krogene på begge sider af headgearet er indstillet ens.
- Tag headgearet på hovedet og sæt puderne ind i næsen. Justér de øverste og bagerste remme på headgearet enkeltvist og træk forsigtigt i hver af dem, indtil masken sidder komfortabelt på ansigtet med minimal lufttæthed BEMÆRK: Siden på headgearet skal sidde mellem øjne og ører. BEMÆRK: Det er sædvanligvis bedst at foretage ens justeringer af hver rem, så remmenes spænder bliver siddende i midten.
- Træk vejret normalt, og fortsæt med at foretage mindre justeringer, indtil der er en komfortabel tilpasning med minimale utætheder. Hvis det ikke er muligt at opnå en komfortabel tilpasning eller klare eventuelle utætheder ved næsen, kan det være nødvendigt med en anden størrelse puder. Du kan også vælge en anden rille på headgearet for den øverste rem, for at opnå bedre pasform.
- Anordningen kan bæres med slangen på brystet eller op over hovedet (brug da Velcro-ringene), afhængig af hvad De foretrækker.
- Når masken skal tages af, er det sædvanligvis ikke nødvendigt at udløse remmene. Tag fat i reservoiret og træk det fremad, indtil næsen er fri, og løft så masken af op over hovedet.

**Rengøringsanvisninger**Efter hver brug:

- Tag hovedudstyret af masken, da det skal vaskes separat. Hovedudstyret bør håndvaskes i overensstemmelse med følgende anvisninger og mindst hver 7. dag. Må ikke maskinvaskes.
- Afmontering af beholderen fra rørmonteringen. BEMÆRK: Træk ikke i rørsystemet eller i kredsløbsrøret for at fjerne beholderen, da dette kan beskadige rørsystemet.
- Håndvask alle komponenter i varmt sæbevand. BEMÆRK: Brug udelukkende ren sæbe og ingen alkohol- eller petroleumsbaserede produkter eller stærke rengøringsmidler, da sådanne kan beskadige og reducere holdbarheden af produktet.
- Sørg for, at udåndingsportene på knæørret er fri for blokeringer.
- Skyl grundigt, og ryst overskydende vand af indvendige overflader på komponenter. Lad alle komponenter lufttørre komplet og væk fra direkte sollys.
- Inspicér omhyggeligt hver eneste komponent for evt. slitage eller beskadigelse. Indstil anvendelsen, hvis du bemærker revner i plastikken, rifter i eller hårde områder på silikonen, eller hvis der forekommer væsentlig flosning eller tab af elasticitet af hovedudstyret, og kontakt leverandøren for at udskifte produktet. Misfarvning er normal efter flere vaske og bør ikke betragtes som et tegn på slitage.

**Distribueret af:****RESPCARE**Coconut Creek, Florida 33073 USA  
(866)-216-7337 + 1(561)- 208-3770

Aloha er et varemærke tilhørende RespCare, Inc. \*PATENTER ANMELDT\*

**Genbestillingsoplysninger**

Delnummer			
Komplet system	Headgear	Puder	Ramme (uden Headgear)
(indeholder 3 størrelser – SM, MD, and LG)	ALO130	ALO121 (SM)	ALO131 (SM)
		ALO123 (MD)	ALO133 (MD)
		ALO125 (LG)	ALO135 (LG)

**Bedoeld gebruik**

De Aloha Nasal Interface is bestemd voor gebruik door volwassenen (> 30 kg) als een patiëntinterface voor CPAP of Bi-PAP-beademingstoestellen bij de behandeling van respiratoire insufficiëntie of obstructief slaap apneu syndroom.

Bij thuisgebruik kan de Aloha meerdere keren door dezelfde patiënt gebruikt worden.

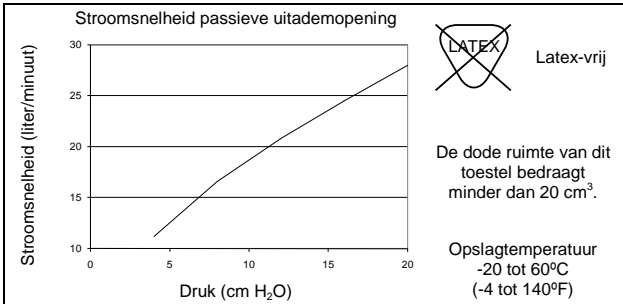

Latex-vrij

De dode ruimte van dit toestel bedraagt minder dan 20 cm<sup>3</sup>.

Opslagtemperatuur  
-20 tot 60°C  
(-4 tot 140°F)

**Waarschuwingen**

- In de VS wordt de verkoop van dit masker beperkt tot de verkoop door, of in opdracht van, een arts.
- Het masker mag alleen worden gebruikt met het ventilatiesysteem dat door uw arts of ademhalingstherapeut wordt aanbevolen. U mag geen masker gebruiken als het ventilatiesysteem is uitgeschakeld en het masker niet goed werkt. De uitademingspoorten mogen nooit worden geblokkeerd.
- Waarschuwing:* Ventilatiesystemen zijn bedoeld voor gebruik met speciale maskers met uitademingspoorten om voor continue luchtstroom uit het masker te zorgen. Wanneer het ventilatiesysteem wordt ingeschakeld en goed werkt, stuwt de nieuwe lucht uit het ventilatiesysteem de uitgaande lucht door de uitademingspoorten naar buiten. Wanneer het ventilatiesysteem echter niet werkt, wordt er niet voldoende frisse lucht door het masker geleverd en wordt uitgaande lucht opnieuw ingeademd. Het langer dan een paar minuten opnieuw inademen van uitgaande lucht kan in sommige omstandigheden tot verstikking leiden. Deze waarschuwing is van toepassing op de meeste modellen van ventilatiesystemen.
- Als u een reactie hebt of merkt dat uw huid rood of geïrriteerd is, stopt u het gebruik en neemt u contact op met uw arts. Het masker bestaat uit silicone, polycarbonaat, polypropyleen, nylon, polyester en neopreen.
- Bij thuisgebruik is dit toestel bestemd voor gebruik door slechts één patiënt. Gebruik door meerdere patiënten dient vermeden te worden in verband met besmettingsgevaar. Bij thuisgebruik niet proberen het toestel te steriliseren, noch ontsmettingsmiddelen op het toestel of de onderdelen gebruiken.

**Het masker in elkaar zetten**

- Vóór elk gebruik - Maak het masker schoon volgens de reinigingsinstructies.
- Selecteer de grootte van kussentjes die geschikt is voor uw neus.
- Voer de inlaat van de buisconstructie in het kussentjesreservoir in. N.B.: De externe flens op de inlaat moet stoppen tegen de flens van het reservoir.
- Houd het reservoir voor u zodat de buisconstructie van u af wijst. Let op het gebogen kanaal aan elke zijde van het reservoir. Houd nu het hoofdtuig vast zodat de plastic steunen naar de buitenkant gericht zijn. Voer het haakse gedeelte van de rechte plastic steun in in het gebogen kanaal aan de rechterzijde van het reservoir. Herhaal voor de linkerzijde.

**Het masker opzetten**

- Maak uw gezicht grondig schoon en droog voordat u het masker opzet.
- Schakel uw ventilatiesysteem in en zorg ervoor dat het systeem goed werkt.
- Maak de circuitleiding van het ventilatiesysteem op de askoppeling vast.
- De hoek van het reservoir kan worden aangepast door de positie ervan op de haken van het hoofdtuig te wijzigen. Het is aanbevolen om te starten met de haken zo ver mogelijk in de kanalen van het reservoir en dan de haken met een draai beweging zonedig aan te passen. Merk op dat de haken plaatsmarkeringen hebben en zorg ervoor dat de haken aan beide zijden van het hoofdtuig gelijk worden gehouden.
- Breng het hoofdtuig over uw hoofd aan en plaats de kussentjes in uw neus. Stel de riemen aan bovenkant en achterkant van het hoofdtuig afzonderlijk af en trek elke riem voorzichtig aan tot de interface comfortabel op uw hoofd zit met minimale luchtlekage. OPMERKING: De zijkant van het hoofdtuig dient tussen uw ogen en oren te lopen. OPMERKING: Over het algemeen is het het beste om beide rieme gelijk af te stellen, zodat de sluitklinkjes van het hoofdtuig in het midden blijven zitten.
- Normaal ademen en het masker blijven bijstellen tot het gemakkelijk zit en zo min mogelijk lekt. Als het masker niet gemakkelijk af te stellen is of blijft lekken bij de neus, is wellicht een andere kussenmaat nodig. U kunt ook een andere opening van het hoofdtuig kiezen voor een betere pasvorm van de bovenband.
- Het masker kan naar wens worden gedragen met de buizen op uw borst of over uw hoofd (met de klittenbandingen).
- Om de interface te verwijderen is het meestal niet nodig de riemen los te maken. Pak het reservoir beet en trek het naar voren tot uw neus vrij is en til de interface vervolgens van uw hoofd.

**Reinigingsinstructies***Na elk gebruik:*

- Verwijder het hoofddekse van het masker, aangezien het hoofddekse apart wordt gewassen. Het hoofddekse moet om de 7 dagen met de hand worden gewassen in overeenstemming met de resterende instructies. Niet in de wasmachine wassen.
- Koppel het reservoir los van de buisconstructie. N.B.: Trek niet aan de slang om het reservoir of de circuitbuis te verwijderen, dit kan de slang beschadigen.
- Was alle onderdelen met de hand in een warm sopje. OPMERKING: Gebruik alleen pure zeep en geen alcohol- of petroleumproducten of sterke schoonmaakmiddelen, aangezien deze schade kunnen veroorzaken en de levensduur van het product kunnen verlagen.
- Zorg ervoor dat de uitademingspoorten op de elleboog vrij zijn van obstructies.
- Spoel grondig na en schud teveel water uit de binnenvlakken van de onderdelen. Zorg dat alle onderdelen helemaal in de lucht, uit de buurt van direct zonlicht, drogen.
- Inspecteer elk onderdeel zorgvuldig op eventuele slijtage of schade. Stop het gebruik als u scheuren in het plastic opmerkt, eventuele scheuren in of hardgeworden silicone, of aanzienlijk gerafeld elastiek of verlies van elasticiteit op het hoofddekse. Neem contact op met uw zorgverlener voor een nieuw masker. Na een paar keer wassen is verkleuring normaal. Dit mag niet als teken van slijtage worden beschouwd.

Distributeur: **RESPCARE** Coconut Creek, Florida 33073 USA  
(866)-216-7337 +1(561)-208-3770

Aloha is een handelsmerk van RespCare, Inc. \*PATENTEN IN AANVRAAG\*

**Nabestellen**

Onderdeelnummer			
Compleet systeem	Hoofdtuig	Kussentjes	Frame (zonder Hoofdtuig)
ALO100 (bevat 3 maten – SM, MD, and LG)	ALO130	ALO121 (SM)	ALO131 (SM)
		ALO123 (MD)	ALO133 (MD)
		ALO125 (LG)	ALO135 (LG)

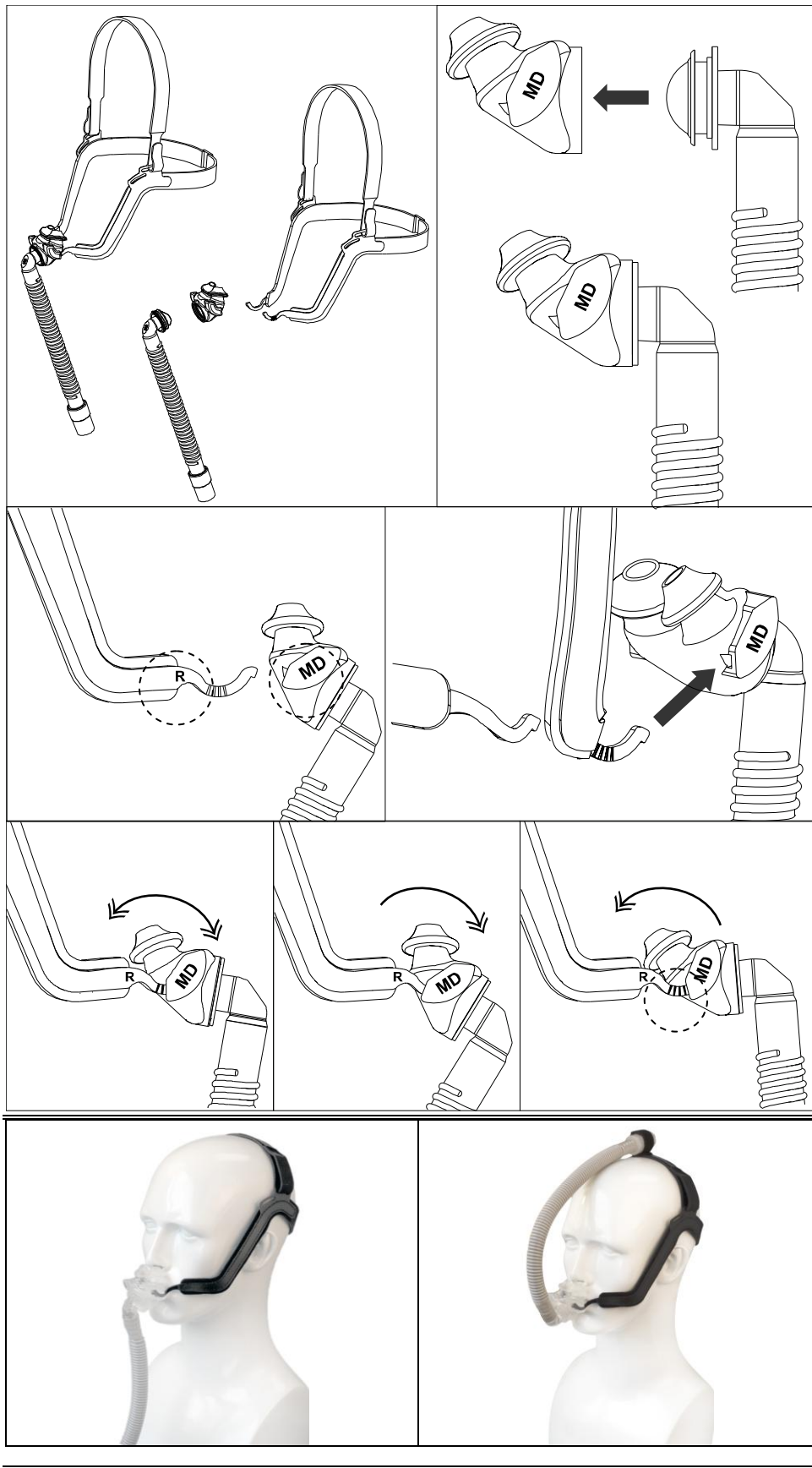
**Käyttötarkoitus**

Aloha-nenämäski on tarkoitettu aikuisten (> 30 kg) potilasmaskiksi positiivisen paineen CPAP- tai Bi-Level-ventilaattoreihin hoidettaessa potilaita, joilla on obstruktiivinen uniapnea.

Kotihoidossa Aloha-maskia voi käyttää useita kertoja samalla potilaalla.

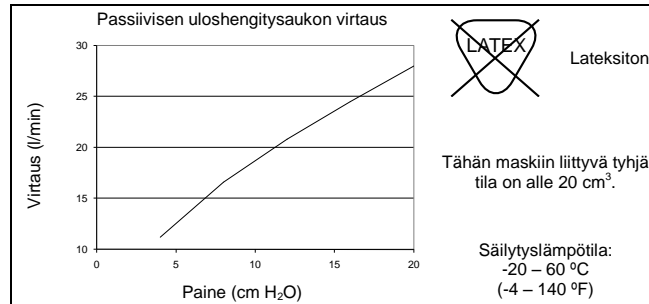

Lateksiton

Tähän maskiin liittyvä tyhjä tila on alle 20 cm<sup>3</sup>.

Säilytyslämpötila:  
-20 – 60 °C  
(-4 – 140 °F)

**Varoitukset**

- Yhdysvalloissa liittovaltion laki rajoittaa tämän maskin myytäväksi vain lääkärille tai lääkärin tilauksesta.
- Maskia on käytettävä vain lääkärin suositteleman hengitysjärjestelmän kanssa. Maskia ei saa käyttää, ellei hengitysjärjestelmä ole päällä ja toimi oikein. Uloshengitysportteja ei saa koskaan tukkia. *Selitys varoituksesta:* Hengitysjärjestelmät on tarkoitettu käytettäväksi sellaisten erikoismaskien kanssa, joiden uloshengitysportit mahdollistavat jatkuvan ilmavirtauksen ulos maskista. Kun hengitysjärjestelmä on päällä ja toimii oikein, hengitysjärjestelmästä tuleva uusi ilma huuhtelee uloshengitetyn ilman uloshengitysporttien läpi. Jos hengitysjärjestelmä ei kuitenkaan toimi, maskin läpi ei tule tarpeeksi raikasta ilmaa ja uloshengitettyä ilmaa voidaan hengittää uudelleen. Uloshengitetyn ilman hengittäminen uudelleen useita minuutteja voi joissakin olosuhteissa johtaa tukehtumiseen. Tämä varoitus koskee useimpia hengitysjärjestelmämallia.
- Jos havaitset minkään reaktion tai huomaat ihosi punoittavan tai ärsyyntyvän, keskeytä laitteen käyttö ja ota yhteyttä lääkäriisi. Maski sisältää silikonin, polykarbonaattia, polypropyleeniä, nailonia, polyesteriä ja neopreenia.
- Kotihoidossa tämä laite on tarkoitettu vain yhden potilaan käyttöön. Käyttöä usealla potilaalla tulee välttää infektioiden tarttumisriskin vuoksi. Kotihoidossa laitetta tai sen osia ei saa yrittää steriloida tai puhdistaa desinfiointiaineilla.

**Maskin kokoaminen**

- Ennen jokaista käyttöä - Puhdista maski puhdistusohjeiden mukaisesti.
- Valitse nenällesi sopiva tynnyjen koko.
- Aseta letkun tuloliitin tynnyssiiliöön. HUOMAUTUS: Tuloliittimen ulkolaipan pitäisi pysähtyä säiliön laippaa vasten.
- Pitele säiliötä niin, että letku on pois päin itsestäsi. Huomaa säiliön kummallakin puolella oleva käyrä kanava. Pidä nyt pantaa niin, että sen muovituet osoittavat ulospäin. Aseta oikean muovituen koukkupää säiliön oikealla puolella olevaan käyrrään kanavaan. Toista toimenpide vasemmalla puolella.

**Maskin sovittaminen paikoilleen**

- Puhdista kasvosasi ja kuivaa ne huolellisesti ennen maskin asettamista paikoilleen.
- Käynnistä hengitysjärjestelmä ja varmista, että se toimii oikein.
- Kiinnitä hengitysjärjestelmän piiriletku kääntyvään liittimeen.
- Säiliön kulmaa voi säätää muuttamalla sen asentoa pannan koukuissa. On parasta aloittaa niin, että koukut ovat kiinni säiliön kanavissa mahdollisimman pitkällä ja sitten pyörittäen säätää koukkuja ulospäin tarpeen mukaan. Huomaa, että koukuissa on sijaintimerkit. Varmista, että pannan kummallakin puolella olevat koukut ovat saman verran ulkona.
- Aseta pantta pään yli ja työnnä tynnyt nenään. Säädä pannan ylä- ja takahihnoja yksitellen ja vedä niitä varovasti, kunnes maski istuu hyvin ja mahdollisimman ilmativiisti kasvojesi vasten. HUOM: Pannan reunan tulisi kulkea silmien ja korvien välissä. HUOM: Yleensä on parasta säätää hihnat yhtä pitkiksi, jolloin pannan kiinnittimet jäävät keskelle.
- Hengitä normaalisti ja tee pieniä säätöjä, kunnes maski tuntuu kasvoilla miellyttävältä ja vuotoja on mahdollisimman vähän. Jos maski ei istu miellyttävästi tai tynnyjen ympärille jää vuotoja, tarvitsit ehkä toisen kokoisen tynnyt. Voit myös valita pannasta eri aukon ylähihnalta, jotta istuvuus on parempi.
- Voit kantaa maskia letku rinnan päällä tai pään yli vedettynä (Velcro-renkaiden avulla).
- Yleensä voit poistaa maskin kasvoiltasi hihnoja irrottamatta. Tartu vain säiliöön ja vedä se irti nenästäsi ja nosta sitten maski pois pään yli.

**Puhdistusohjeet***Jokaisen käytön jälkeen:*

- Poista pääaine maskista, koska pääaine pestään erikseen. Pääaine on pestävä käsin ohjeiden mukaan vähintään seitsemän päivän välein. Sitä ei saa pestä koneessa.
- Irrota säiliö letkusta. HUOMAUTUS: Älä vedä letkua, jotta säiliö tai piiriletku irtoaa, koska tämä voi vahingoittaa letkua.
- Käsi pese kaikki osat lämpimässä saippuavedessä. HUOMAUTUS: Käytä vain puhdasta saippuaa äläkä käytä alkoholia, petrolia sisältäviä tuotteita tai voimakkaita puhdistusaineita, koska nämä voivat vahingoittaa tuotetta ja lyhentää sen käyttöikää.
- Varmista, että kumaliittimen uloshengitysportteissa ei ole mitään tukoksia.
- Huuhtelee huolellisesti ja ravista ylimääräinen vesi pois osien sisäpinnoilta. Anna kaikkien osien kuivua täysin huoneilmassa, poissa suorasta auringonvalosta.
- Tarkista huolellisesti jokainen osa kulumisen tai vaurioiden varalta. Keskeytä käyttö, jos huomaat halkeamia muovissa, silikonin repeämiä tai kovettumista tai pääaineen huomattavaa haurastumista tai joustavuuden vähenemistä. Pyydy tällöin terveydenhuollon ammattilaiselta korvaava laite. Värimuutokset ovat normaaleja useiden pesukertojen jälkeen ja niitä ei pidä katsoa kulumiseksi.

Jakelu: **RESPCARE** Coconut Creek, Florida 33073 USA  
(866)-216-7337 +1(561)-208-3770

Aloha on RespCare, Inc:in tavaramerkki. \*PATENTTEJA HAUSSA\*

**Tilustiedot**

Osan numero			
koko järjestelmä	Panta	Tynnyt	kehikko (ilman Pantaa)
ALO100 (sisältää 3 kokoa – SM, MD, and LG)	ALO130	ALO121 (SM)	ALO131 (SM)
		ALO123 (MD)	ALO133 (MD)
		ALO125 (LG)	ALO135 (LG)



## Αναπνευστική συσκευή Aloha™

Οδηγίες χρήσης - 10029 Αναθ. Β

### Ενδεδειγμένη χρήση

Η αναπνευστική συσκευή Aloha προορίζεται για χρήση από ενήλικες (> 30 kg) ως βοήθημα ασθενή για τις αναπνευστικές συσκευές με συνεχή θετική πίεση στους αεραγωγούς (CPAP) ή για τις συσκευές παροχής διφασικής θετικής πίεσης στους αεραγωγούς (Bi-Level) για τη θεραπεία της αποφρακτικής υπνικής άπνοιας.

Στο σπίτι, η συσκευή Aloha μπορεί να επαναχρησιμοποιηθεί πολλές φορές από μόνο έναν ασθενή.

Αποφύγετε να χρησιμοποιήσετε τη συσκευή Aloha σε υγιείς ατόμα. Η χρήση της Aloha σε υγιείς ατόμα μπορεί να προκαλέσει ασφυξία.

### Προειδοποιήσεις

- Η ομοσπονδιακή νομοθεσία των Η.Π.Α. περιορίζει την πώληση της εν λόγω μάσκας μόνο από ιατρό ή κατόπιν εντολής ιατρού.
- Η μάσκα πρέπει να χρησιμοποιείται μόνο με το σύστημα αερισμού που σας συνιστά ο ιατρός σας ή ο πνευμονολόγος σας. Η μάσκα δεν πρέπει να χρησιμοποιείται εάν το σύστημα αερισμού δεν είναι ενεργοποιημένο ή δεν λειτουργεί σωστά. Οι διόδοι εκπομπής πρέπει να είναι διαρκώς ανοιχτές.
- Επεξήγηση προειδοποίησης:* Τα συστήματα αερισμού προορίζονται για χρήση με ειδικές μάσκες που διαθέτουν διόδους εκπομπής, οι οποίες επιτρέπουν συνεχή εκροή του αέρα από τη μάσκα. Όταν το σύστημα αερισμού είναι ενεργοποιημένο και λειτουργεί σωστά, ο νέος αέρας που παράγεται από το σύστημα απομακρύνει τον εκπνεόμενο αέρα μέσω των διόδων εκπομπής. Ωστόσο, όταν το σύστημα αερισμού δεν λειτουργεί, δεν παρέχεται επαρκής ποσότητα φρέσκου αέρα μέσω της μάσκας και ο εκπνεόμενος αέρας ενδέχεται να εισπνέεται εκ νέου. Σε ορισμένες περιπτώσεις, η επανεισπνοή του εκπνεόμενου αέρα για διάστημα μεγαλύτερο από μερικά δευτερόλεπτα μπορεί να προκαλέσει ασφυξία. Η παρούσα προειδοποίηση αφορά στα περισσότερα μοντέλα συστημάτων αερισμού.
- Εάν παρουσιάσετε οιοδήποτε είδους αντίδραση ή παρατηρήσετε ερυθρά σημάδια ή άλλα σημάδια ερεθισμού στο δέρμα σας, διακόψτε τη χρήση και επικοινωνήστε με τον ιατρό σας. Η μάσκα αποτελείται από σιλκόνη, πολυκαρβονικό, πολυπροπυλένιο, νάιλον, πολυέστερ και νεοπρένιο.
- Όταν χρησιμοποιείται στο σπίτι, η συσκευή αυτή προορίζεται μόνο για έναν ασθενή και για το λόγο αυτό πρέπει να αποφεύγεται η χρησιμοποίησή της από πολλούς ασθενείς, λόγω του κινδύνου μετάδοσης μολύσεων. Όταν η συσκευή χρησιμοποιείται στο σπίτι, μην επιχειρήσετε να την αποστειρώσετε ή να την απολυμάνετε ολόκληρη ή κάποιο από τα εξαρτήματά της.

### Συναρμολόγηση της Μάσκας

- Πριν από κάθε χρήση - Καθαρίζετε τη συσκευή όπως περιγράφεται στις οδηγίες καθαρισμού.
- Επιλέξτε Μαξιλάρια κατάλληλου μεγέθους για τη μύτη σας.
- Εισαγάγετε το Άκρο της Διάταξης Σωλήνα στη Δεξαμενή του μαξιλαριού. ΣΗΜΕΙΩΣΗ: Η εξωτερική στεφάνη του Άκρου πρέπει να φτάνει μέχρι τη στεφάνη της Δεξαμενής.
- Κρατήστε τη Δεξαμενή έτσι ώστε η Διάταξη Σωλήνα να είναι στραμμένη προς την αντίθετη πλευρά από εσάς. Εντοπίστε την κυρτή διόδο στα πλαϊνά της Δεξαμενής. Κρατήστε τον Κεφαλοδέτη έτσι ώστε τα πλαστικά Στηρίγματα να είναι στραμμένα προς τα έξω. Εισαγάγετε το άκρο του δεξιού πλαστικού Στηρίγματος που έχει σχήμα άγκιστρου μέσα στην κυρτή διόδο που βρίσκεται στη δεξιά πλευρά της Δεξαμενής. Επαναλάβετε την ίδια διαδικασία και για την αριστερή πλευρά.

### Προσαρμογή της μάσκας

- Καθαρίστε και στεγνώστε καλά το πρόσωπό σας πριν τοποθετήσετε τη μάσκα.
- Ενεργοποιήστε το σύστημα αερισμού που διαθέτετε και βεβαιωθείτε ότι λειτουργεί σωστά.
- Συνδέστε το σωλήνα κυκλώματος του συστήματος αερισμού στον περιστροφικό σύνδεσμο.
- Μπορείτε να ρυθμίσετε τη γωνία της Δεξαμενής αλλάζοντας τη θέση της στα άγκιστρα του Κεφαλοδέτη. Είναι καλύτερα να ξεκινήσετε στερεώνοντας τα άγκιστρα όσο το δυνατόν πιο βαθιά στις διόδους της Δεξαμενής και κατόπιν να ρυθμίσετε τα άγκιστρα περιστρέφοντάς τα προς τα έξω όσο χρειάζεται. Τα άγκιστρα έχουν ενδείξεις θέσης. Βεβαιωθείτε ότι και τα δύο άγκιστρα του Κεφαλοδέτη βρίσκονται στην ίδια θέση.
- Τοποθετήστε τους ιμάντες κεφαλής στο πάνω μέρος του κεφαλιού σας και τα ρινικά μαξιλάρια μέσα τη μύτη σας. Προσαρμόστε τους επάνω και τους πίσω ιμάντες κεφαλής ξεχωριστά και τραβήξτε τους απαλά μέχρι η συσκευή να εφαρμόσει άνετα στο πρόσωπό σας με την ελάχιστη διαρροή αέρα. ΣΗΜΕΙΩΣΗ: Το πλαϊνό τμήμα των ιμάντων κεφαλής πρέπει να περνάει ανάμεσα στα μάτια και τα αυτιά σας. ΣΗΜΕΙΩΣΗ: Γενικά, είναι καλύτερα να ρυθμίσετε τους ιμάντες συμμετρικά, έτσι ώστε τα κουμπωμάτά τους να είναι κεντραρισμένα.
- Αναπνέετε κανονικά και συνεχίστε να κάνετε μικρές ρυθμίσεις μέχρι η συσκευή να εφαρμόσει άνετα με τις ελάχιστες διαρροές. Αν δεν μπορείτε να εφαρμόσετε άνετα τη συσκευή ή να σταματήσετε κάποια διαρροή από τη μύτη, ενδεχομένως να χρειαστείτε διαφορετικό μέγεθος μαξιλαριού. Μπορείτε επίσης να περάσετε τον επάνω ιμάντα του Κεφαλοδέτη σε άλλη εγκοπή, για την επίτευξη καλύτερης εφαρμογής.
- Μπορείτε να τοποθετήσετε τη συσκευή με τους σωλήνες επάνω στο στήθος σας ή επάνω από το κεφάλι σας (χρησιμοποιώντας δακτυλίδιο Velcro) ανάλογα με την προτίμησή σας.
- Για να αφαιρέσετε τη συσκευή, συνήθως, δεν χρειάζεται να ελευθερώσετε τους ιμάντες. Απλά πιάστε το δοχείο και τραβήξτε προς τα εμπρός μέχρι να βγει από τη μύτη σας και στη συνέχεια ανασηκώστε τη συσκευή πάνω από το κεφάλι σας.

### Οδηγίες καθαρισμού

*Μετά από κάθε χρήση:*

- Αφαιρέστε τον κεφαλοδέτη από τη μάσκα, εφόσον πρέπει να τον πλύνετε ξεχωριστά. Ο κεφαλοδέτης πρέπει να πλένεται στο χέρι, σύμφωνα με τις παρακάτω οδηγίες, τουλάχιστον κάθε 7 ημέρες. Μην το βάζετε στο πλυντήριο.
- Αφαιρέστε τη Δεξαμενή από τη Διάταξη Σωλήνα. ΣΗΜΕΙΩΣΗ: Μην τραβάτε το σωλήνα για την αφαίρεση της Δεξαμενής ή του σωλήνα κυκλώματος. Μπορεί να προκληθεί φθορά στους σωλήνες.
- Πλύνετε στο χέρι όλα τα εξαρτήματα με ζεστό νερό και σαπούνι. ΣΗΜΕΙΩΣΗ: Χρησιμοποιήστε μόνο αγνό σαπούνι που δεν περιέχει αλκοόλ, προϊόντα πετρελαίου ή ισχυρά καθαριστικά, καθώς ενδέχεται να προκαλέσουν φθορές και να μειώσουν τη διάρκεια ζωής του προϊόντος.
- Βεβαιωθείτε ότι οι διόδοι εκπομπής του γωνιακού βραχίονα είναι ανοιχτές και ανεμπόδιστες.
- Ξεπλύνετε και ανακινήστε καλά για να διώξετε τυχόν νερό που έχει απομείνει στις εσωτερικές επιφάνειες των εξαρτημάτων. Αφήστε τα εξαρτήματα να στεγνώσουν πλήρως, χωρίς να είναι εκτεθειμένα στον ήλιο.
- Εξετάστε προσεκτικά κάθε εξάρτημα για τυχόν φθορές ή ζημιές. Μη χρησιμοποιήσετε τη μάσκα εάν παρατηρήσετε ρωγμές στο πλαστικό μέρος, σκισίματα ή σκλήρυνση στη σιλκόνη και σημαντική φθορά ή απώλεια ελαστικότητας του κεφαλοδέτη. Επικοινωνήστε άμεσα με τον αντιπρόσωπο του προϊόντος για να σας το αντικαταστήσει. Η αλλοίωση των χρωμάτων είναι φυσιολογική μετά από αρκετά πλυσίματα και δεν πρέπει να θεωρείται σημάδι φθοράς.

**Διανέμεται από την:**

**RESCARE**

Coconut Creek, Florida 33073 USA

(866)-216-7337 + 1(561)- 208-3770

Το Aloha είναι σήμα κατατεθέν της RespCare.; \*ΕΥΡΕΣΙΤΕΧΝΙΕΣ ΣΕ ΕΚΚΡΕΜΟΤΗΤΑ\*

**Πληροφορίες νέας παραγγελίας**

Κωδ. προϊόντος			
Πλήρες σύστημα	Ιμάντες κεφαλής	Μαξιλάρια	Συσκευή (χωρίς ιμάντες κεφαλής)
ALO100 (Περιέχει 3 μεγέθη – SM, MD, and LG)	ALO130	ALO121 (SM)	ALO131 (SM)
		ALO123 (MD)	ALO133 (MD)
		ALO125 (LG)	ALO135 (LG)

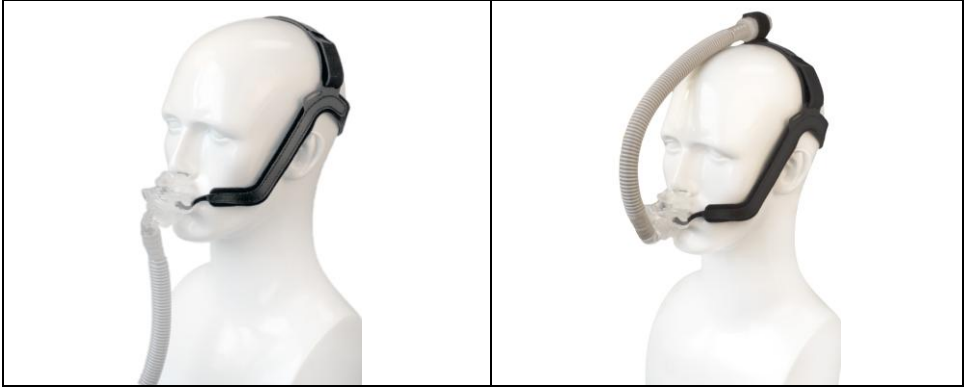
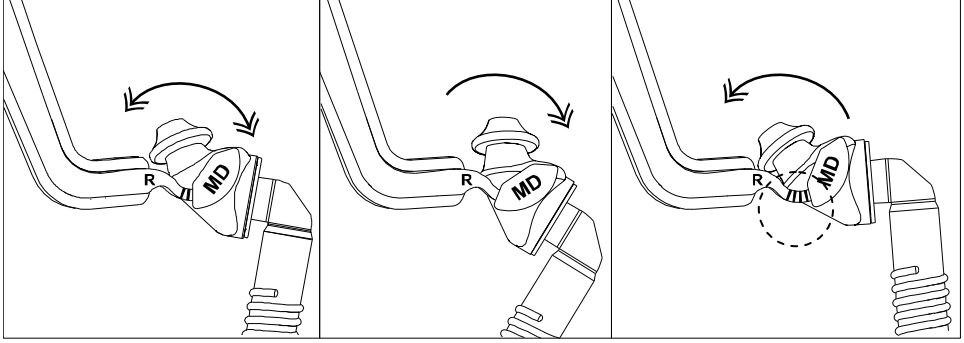
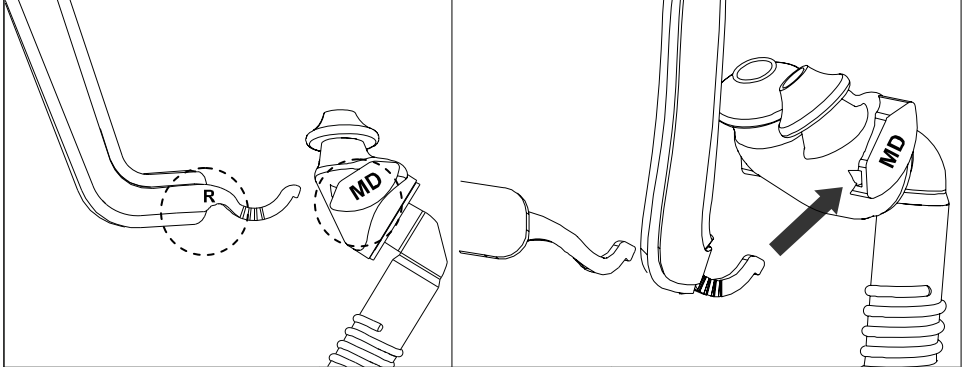
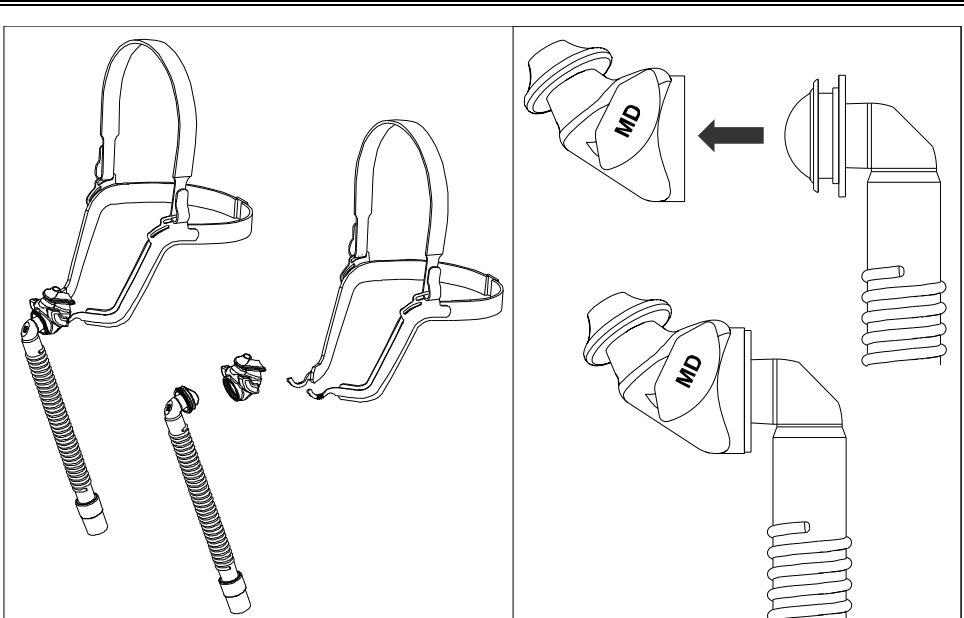

**NO: NORSK**

## Aloha™ nasalgrensesnitt

Bruksanvisning

### Formålsmessig bruk

Aloha nasalgrensesnitt er ment for bruk av voksne (> 30 kg) som et pasientgrensesnitt for CPAP eller dobbeltnivå ventilasjonsinnretninger med positivt trykk for behandling av obstruktiv søvnapnø.

For hjemmepleiebruk kan Aloha brukes flere ganger av en enkelt pasient.

Aloha skal kun brukes med mindre ventileringssystemer som anbefales av din lege eller respirasjonsterapeut. En maske skal ikke brukes med mindre ventileringssystemet er slått på og fungerer riktig. Utåndingsportene skal aldri blokkeres.

### Advarsler

- I henhold til føderal lovgivning (USA) må denne masken kun selges av lege eller etter anvisning fra lege.
- Masken skal kun brukes med det ventileringssystemet som anbefales av din lege eller respirasjonsterapeut. En maske skal ikke brukes med mindre ventileringssystemet er slått på og fungerer riktig. Utåndingsportene skal aldri blokkeres. *Forklaring av advarsel:* Ventileringssystemer er beregnet til å brukes med spesielle masker med utåndingsporter for å gjøre det mulig med kontinuerlig luftstrøm ut av masken. Når ventileringssystemet er slått på og fungerer riktig, skyller ny luft fra ventileringssystemet ut den utåndede luften gjennom utåndingsportene. Men når ventileringssystemet ikke er i drift, vil det ikke leveres tilstrekkelig med frisk luft gjennom masken, og den utåndede luften kan innåndes på nytt. Gjeninnånding av utåndet luft i mer en noen minutter kan under noen omstendigheter føre til kvelning. Denne advarselen gjelder de fleste modeller av ventileringssystemer.
- Hvis du opplever noen reaksjon eller merker noen rødhet eller iritasjon i huden, avbryt bruk av utstyret og ta kontakt med din lege. Masken består av silikon, polykarbonat, polypropylen, nylon, polyester og neopren.
- Ved hjemmepleiebruk skal denne innretningen kun brukes av en enkelt pasient, og dermed skal bruk av flere pasienter unngås pga. risiko for overføring av infeksjon. Ved bruk innen hjemmepleie skal det ikke gjøres forsøk på å sterilisere eller bruke desinfeksjonsmidler på denne innretningen eller noen av dens komponenter.

### Montering av masken

- Før hver bruk, rengjør innretningen slik som beskrevet i rengjøringsanvisningene.
- Velg størrelsen på putene som passer din nese.
- Sett innløpet til slangen inn i putereservoaret. MERK: Ytterflensen på innløpet skal stoppe mot flensen på reservoaret.
- Hold reservoaret så slangen peker vekk fra deg. Legg merke til den buede kanalen på hver side av reservoaret. Hold hodeselen så plastikken støtter ansiktet utad. Sett hekten på den høyre plastikkstøtten inn i den buede kanalen på høyre side av reservoaret. Gjenta på venstre side.

### Feste masken

- Rengjør og tørk ansiktet grundig før du setter på masken.
- Slå på ventileringssystemet og se til at det fungerer riktig.
- Fest kretsslengen på ventileringssystemet til veivkoblingen.
- Vinkelen på reservoaret kan justeres ved å endre posisjonen på hektene til hodeselen. Det er best å starte med hektene festet til reservoarkanalene så langt som mulig, og deretter justere hektene utover ved behov. Legg merke til at hektene har posisjonsmerker, og sørg for at hektene på begge sider av hodeselen er likestilte.
- Trekk hodeselene på over hodet, og tør putene inn i nesen. Juster reimene på toppen og bak på hodeutstyret hver for seg, og trekk forsiktig inntil grensesnittet sitter behagelig på ansiktet med minimal luftlekkasje. MERK: Siden av hodeutstyret skal passe mellom øynene og ørene. MERK: Det er generelt sett best å gjøre like justeringer på hver reim, slik at hodeutstyrets spenner forblir sentrert.
- Pust normalt, og fortsett å foreta mindre justeringer inntil masken kjennes behagelig med minimale lekkasjer. Hvis du ikke er i stand til å oppnå en behagelig tilpasning eller rette opp lekkasjer ved nesen, trenger du kanskje en alternativ pute størrelse. Du kan også velge et annet spor i hodeselen for den øverste stroppen for å oppnå en bedre passform.
- Innretningen kan så brukes med slangene på brystet eller over hodet (ved bruk av Velcro-ringer) etter ønske.
- Du trenger vanligvis ikke å frigjøre reimene for å ta av grensesnittet. Bare grip tak i reservoaret og trekk det fremover inntil nesen frigjøres, og løft deretter grensesnittet av over hodet.

### Rengjøringsinstrukser - hjemmepleiebruk

*Etter hver bruk:*

- Fjern hodeutstyret fra masken, da hodeutstyret skal vaskes separat. Hodeutstyret skal håndvaskes etter resten av anvisningene minst hver 7. dag. Skal ikke vaskes i maskin.
- Demonter reservoaret fra slangen. MERK: Ikke dra i slangen for å fjerne reservoaret eller kretsen, da dette kan skade slangen.
- Håndvask alle komponenter i varmt såpevann. MERK: Bruk bare ren såpe og ikke bruk alkohol, petroleumprodukter eller sterke rengjøringsmidler, da disse kan forårsake skade og redusere levetiden på produktet.
- Se til at utåndingsportene på vinkelen er fri for hindringer.
- Skyll grundig, og rist av overflødig vann fra de indre overflatene til komponentene. La alle komponenter lufttørke helt, på avstand fra direkte sollys.
- Inspiser hver komponent for slitasje eller skade. Avslutt bruk hvis du oppdager sprekker i plasten, revner eller herding av silikonen, eller hvis det er betydelig frynsing eller tap av elastisitet på hodeutstyret, og ta kontakt med din lege for en erstatning. Misfarging er normalt etter flere vask og skal ikke betraktes som tegn på slitasje.

**Distribuert av:**

**RESCARE**

Coconut Creek, Florida 33073 USA

(866)-216-7337 + 1(561)- 208-3770

Aloha er et varemerke fra RespCare, Inc. \*PATENTER AVVENTES\*

### Bestillingsinformasjon

Delenummer			
fullstendig system	Hodesele	Puter	Ramme (uten Hodesele)
ALO100 (inneholder 3 størrelser – SM, MD, and LG)	ALO130	ALO121 (SM)	ALO131 (SM)
		ALO123 (MD)	ALO133 (MD)
		ALO125 (LG)	ALO135 (LG)

**Avsedd användning**

Aloha Näsgränssnitt är avsedd att användas av vuxna (> 30 kg) som patientgränssnitt för CPAP- eller Bi-nivårespiratorer med positivt tryck för behandling av obstruktiva apnéer under sömn.

Vid användning i hemvården kan Aloha återanvändas flera gånger av en och samma patient.

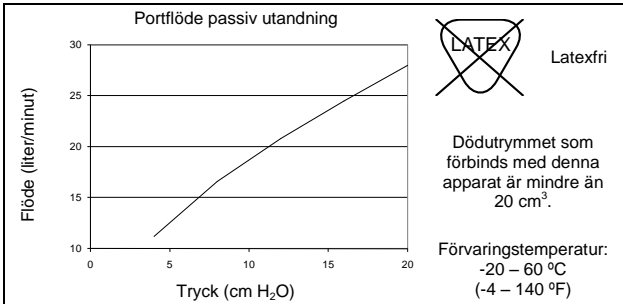
**Varningar**

- Federal lag (USA) begränsar denna mask till försäljning av läkare eller enligt läkares ordination.
- Masken får endast användas tillsammans med ventilationssystem som rekommenderats av din läkare eller andningsterapeut. Masken får inte användas om ventilationssystemet inte är påslaget eller inte fungerar på rätt sätt. Utandningsportarna får aldrig blockeras. *Förklaring av varning:* Ventilationssystem är avsedda att användas med speciella maskor med utandningsportar för att medge kontinuerligt luftflöde från masken. När ventilationssystemet är påslaget och fungerar på rätt sätt, spolar ny luft från ventilationssystemet ut den utandade luften genom utandningsportarna. När ventilationssystemet inte är igång kommer emellertid inte tillräckligt mycket frisk luft in genom masken och utandad luft kan eventuellt återinandas. Återinandning av utandad luft i längre än flera minuter kan i vissa fall leda till kvävning. Denna varning gäller de flesta modeller av ventilationssystem.
- Om du upplever någon reaktion eller observerar någon rodnad eller irritation på huden ska du inte använda enheten och i sådant fall kontakta läkare. Masken består av silikon, polykarbonat, polypropylen, nylon, polyester och neopren.
- Vid användning inom hemvården är denna apparat avsedd att användas av en enda patient vilket innebär att användning av flera olika patienter ska undvikas på grund av risken för överföring av infektioner. Vid användning inom hemvården ska det inte göras försök att sterilisera eller använda desinfektionsmedel på denna apparat eller någon av dess komponenter.

**Höpsättning av masken**

- Före varje användning - Rengör apparaten så som beskrivs i rengöringsinstruktionerna.
- Välj en kuddstorlek som passar din näsa.
- För in slangkonstruktionens inlopp till kuddreservoaren. OBS! Den yttre flänsen på inloppet ska ligga an mot flänsen på reservoaren.
- Håll reservoaren så att slangkonstruktionen är vänd bort från dig. Observera den böjda kanalen på var sida om reservoaren. Håll nu huvudselen så att dess plaststöd är vända utåt. Sätt i det högra plaststödetes krökta ände i den böjda kanalen på reservoarens högra sida. Upprepa för den vänstra sidan.

**Passa in masken**

- Tvätta och torka ansiktet noggrant innan du sätter på masken.
- Slå på ventilationssystemet och se till att det fungerar på rätt sätt.
- Anslut ventilationssystemets kopplings slang till svivelkopplingen.
- Reservoarens vinkel kan justera genom att dess plats på huvudselen flyttas. Vi föreslår att du börjar med hakarna så långt in i reservoarkanalerna som möjligt och sedan justerar hakarna utåt genom att rotera dem. Observera att hakarna har lägesmarkeringar. Se till att båda hakarna på huvudselsens sidor är utsläppta lika långt.
- Trä på huvudselen över huvudet och sätt i kuddarna i näsan. Justera huvudselsens topp- och nackremmar var för sig genom att försiktigt dra i dem tills gränssnittet sitter bekvämt över ansiktet med minimalt luftläckage. OBS! Huvudselsens sidor ska ligga mellan ögon och öron. OBS! Det är i allmänhet bäst att göra lika stora justeringar av respektive rem så att huvudselsens spännen är centererade.
- Andas normalt och fortsätt göra mindre justeringar tills den sitter skönt med minimala läckor. Om du inte lyckas få den att sitta bekvämt eller förhindra vissa läckor runt näsan kan det hända att du behöver byta till en annan kuddstorlek. För att förbättra passformen kan du också prova att fästa toppremmen i ett annat spår på huvudselen.
- Apparaten kan bäras med slangarna på bröstet eller över huvudet (med hjälp av kardborreringsarna) allt efter behov.
- Du behöver inte lossa remmarna för att ta av gränssnittet. Det är bara att fatta tag i behållaren och dra den framåt tills den är framför näsan och sedan lyfta selen över huvudet.

**Rengöringsinstruktioner**Efter varje användning:

- Ta bort huvudenheten från masken eftersom huvudenheten ska tvättas separat. Huvudenheten bör handtvättas enligt nedanstående anvisningar, minst var sjunde dag. Får ej tvättas i maskin.
- Ta bort reservoaren från slangkonstruktionen. OBS! Dra inte i slangens när du tar bort reservoaren från kopplingslangan, eftersom slangens kan skadas.
- Handtvätta alla komponenter i varmt tvålsvatten. OBS! Använd endast tvål och använd inte alkohol, petroleumprodukter eller starka rengöringsmedel eftersom dessa kan skada produkten och minska dess hållbarhetstid.
- Se till att utandningsportarna på knäroret inte är tilltäppta.
- Skölj noggrant och skaka bort överflödigt vatten från komponenternas inre ytor. Låt komponenterna lufttorka helt, på avstånd från direkt solljus.
- Kontrollera noggrant att inga komponenter är nötta eller skadade. Använd inte enheten om du observerar några sprickor i plasten, håll eller förhårdning av silikonerna, eller om huvudenheten är mycket sliten eller förlorat sin elasticitet. Kontakta i sådant fall läkare för utbyte av enheten. Missfärgning är normal efter flera tvättar och bör inte betraktas som tecken på slitage.

Distribuerad av: **RESPCARE** Coconut Creek, Florida 33073 USA  
(866)-216-7337 +1(561)-208-3770

Aloha är ett varumärke som tillhör RespCare, Inc. \*PATENT HAR SÖKTS\*

**Information för efterbeställning**

Artikelnummer			
komplett system	Huvudsele	Kuddar	Ram (utan Huvudsele)
ALO100 (innehåller 3 storleksanpassar – SM, MD, and LG)	ALO130	ALO121 (SM)	ALO131 (SM)
		ALO123 (MD)	ALO133 (MD)
		ALO125 (LG)	ALO135 (LG)

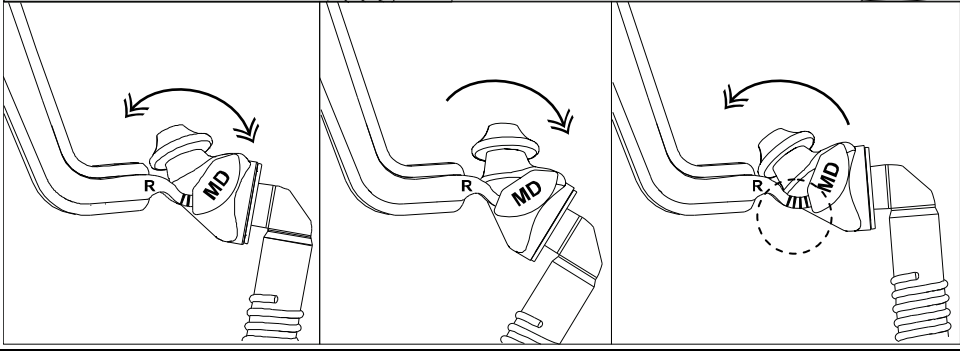
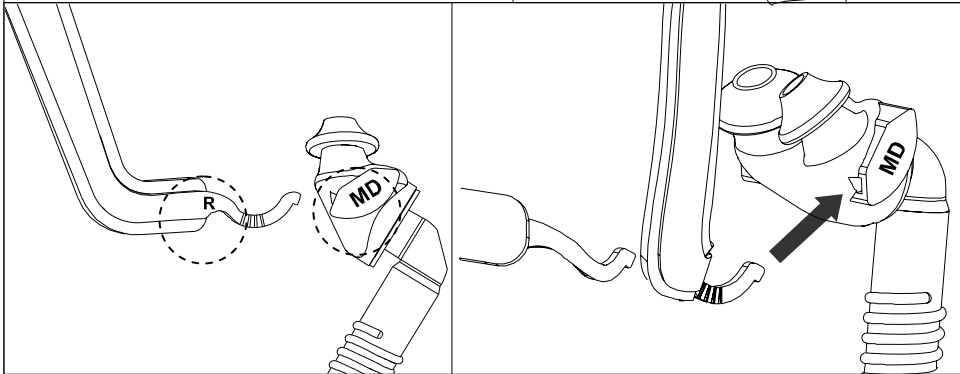
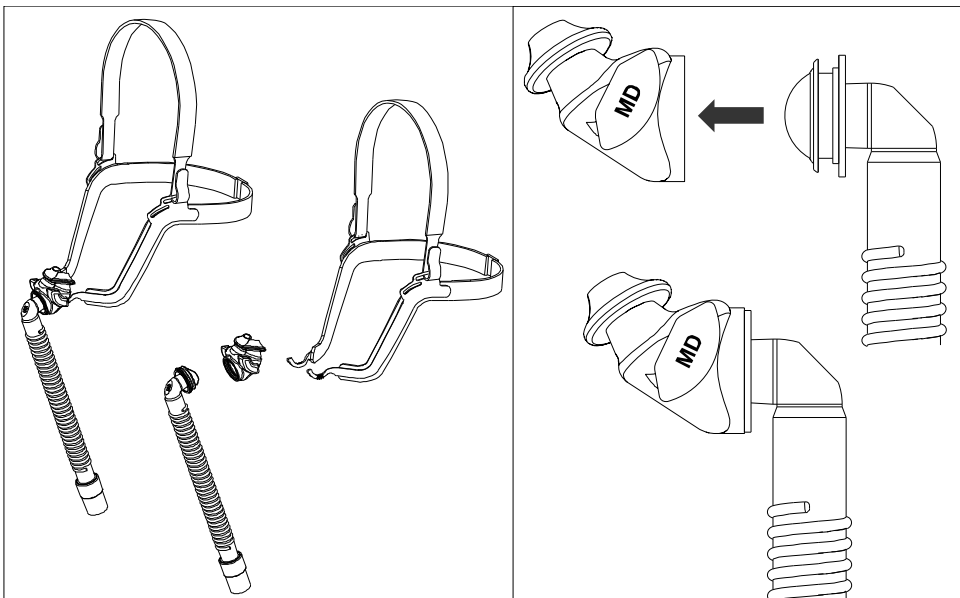
**Impiego**

L'utilizzo dell'interfaccia nasale Aloha è destinato a soggetti adulti (peso >30 kg) e svolge funzioni di interfaccia-paziente per dispositivi di ventilazione a pressione positiva continua (CPAP) o bilivello nel trattamento delle apnee ostruttive del sonno.

Se usato a casa, Aloha può essere riutilizzato svariate volte da un singolo paziente.

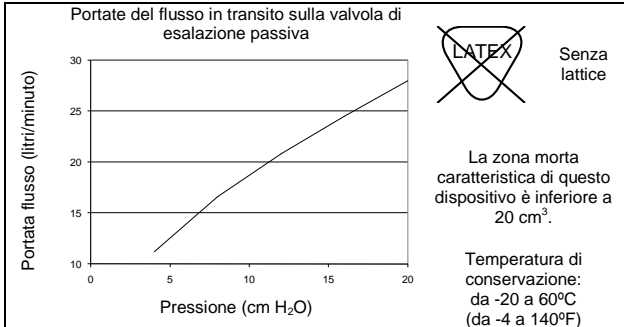
**Avvertenze**

- Le leggi federali degli Stati Uniti limitano la vendita di questa maschera ai soli medici o dietro presentazione di ricetta medica.
- La maschera deve essere utilizzata unicamente in combinazione col sistema di ventilazione consigliato dal proprio medico o terapeuta respiratorio. Non utilizzare la maschera se il sistema di ventilazione non è acceso e correttamente funzionante. Non ostruire i fori di esalazione. *Spiegazione di questa avvertenza:* i sistemi di ventilazione sono concepiti per essere utilizzati con speciali maschere dotate di fori di esalazione, che consentono la fuoriuscita continua del flusso d'aria dalla maschera. Quando il sistema di ventilazione è acceso e funziona correttamente, eroga aria fresca che favorisce l'eliminazione dell'aria espirata attraverso tali aperture. Tuttavia, quando il sistema di ventilazione non è in funzione, il flusso di aria fresca attraverso la maschera risulta insufficiente e l'aria precedentemente espirata potrebbe essere nuovamente inalata. L'inalazione di aria espirata per periodi di tempo superiori a qualche minuto può in alcuni casi provocare il soffocamento. Questa avvertenza è valida per la maggior parte dei modelli di sistema di ventilazione.
- In caso di reazioni di qualsiasi tipo o se si notano arrossamenti o irritazioni della pelle, sospendere l'uso della maschera e contattare il proprio medico. La maschera è realizzata in silicone, policarbonato, polipropilene, nylon, poliestere e neoprene.
- L'utilizzo del dispositivo deve essere limitato ad un singolo paziente, evitando lo scambio tra più pazienti per evitare ogni rischio di trasmissione di infezioni. Evitare di sterilizzare o disinfettare il dispositivo o i suoi componenti.

**Istruzioni di montaggio della maschera**

- Precauzioni da adottare prima di ogni utilizzo - Pulire il dispositivo come indicato nelle istruzioni.
- Selezionare i cuscinetti di dimensioni più adatte al naso del paziente.
- Inserire l'attacco di aspirazione del tubo nel serbatoio del respiratore dotato di cuscinetti. NOTA: La flangia esterna dell'attacco deve bloccarsi in posizione sulla relativa flangia posizionata sul serbatoio respiratore.
- Tenere in posizione il serbatoio respiratore, in modo che il tubo sia rivolto in direzione opposta a quella del viso del paziente. Identificare le scanalature curve presenti sui lati del serbatoio respiratore. Ora, tenere la Cinghiette reggimaschera in posizione tale da far sì che i supporti in plastica siano rivolti verso l'esterno. Inserire l'estremità a gancio del supporto in plastica del lato destro all'interno della scanalatura curva presente sul lato destro del serbatoio respiratore. Ripetere la medesima operazione per il lato sinistro.

**Come indossare la maschera**

- Pulire e asciugare accuratamente il viso prima di indossare la maschera.
- Accendere il sistema di ventilazione e accertarsi che funzioni correttamente.
- Collegare il tubo del circuito del sistema di ventilazione al manico girevole.
- L'angolazione del serbatoio respiratore può essere regolata semplicemente modificandone la posizione mediante i ganci di attacco della Cinghiette reggimaschera. Si raccomanda di iniziare con i ganci inseriti all'interno delle guide scanalate del serbatoio respiratore, nella posizione di massima apertura, procedendo in seguito a regolare i ganci secondo necessità, facendoli scorrere lungo le guide curve. Si noti che i ganci sono dotati di apposite tacche di posizione, che devono essere utilizzate per assicurarsi che i ganci posti su entrambi i lati della Cinghiette reggimaschera siano regolati in modo analogo.
- Indossare la cinghietta sopra la testa e inserire i cuscinetti nel naso. Regolare le cinghiette (superiore e posteriore), sistemandole con accortezza fino ad ottenere il massimo comfort e perdite d'aria minime. NOTA: Il lato della cinghia dovrebbe passare fra gli occhi e le orecchie. NOTA: Solitamente è più opportuno regolare in modo uguale ogni cinghietta, in modo che le fibbie rimangano al centro.
- Respirare normalmente, continuando a effettuare piccole regolazioni, fino a quando non si raggiunge un buon compromesso tra il livello di comfort e quello delle perdite. Se non si riesce a regolare il dispositivo in modo confortevole, o qualora sia necessario eliminare perdite attorno al naso, potrebbe essere necessario utilizzare un cuscinetto di misura diversa. Se lo si desidera, è anche possibile posizionare la cinghia superiore della Cinghiette reggimaschera su un altro slot di regolazione, per garantire una maggiore aderenza e comfort.
- E' possibile indossare il dispositivo posizionando il tubo sul torace o sopra la testa (mediante anelli in velcro), come si preferisce.
- Per rimuovere l'interfaccia non è necessario sganciare le cinghiette. Basta afferrare il serbatoio e spingerlo in fuori, fino a liberare il naso, quindi sollevare l'interfaccia dalla testa.

**Istruzioni di pulizia**Dopo ogni utilizzo:

- Rimuovere dalla maschera la fascia per la testa per lavarla separatamente. La fascia per la testa deve essere lavata a mano in base alle istruzioni riportate di seguito almeno con frequenza settimanale. Non lavare in lavatrice.
- Smontare il serbatoio respiratore dal tubo. NOTA: Non tirare il tubo nel tentativo di estrarre il serbatoio respiratore o il tubo del circuito di respirazione, in quanto tale operazione può danneggiare il tubo.
- Lavare a mano tutti i componenti in acqua calda e sapone. NOTA: utilizzare unicamente sapone puro, senza aggiungere alcol, derivati del petrolio o detergenti forti, in quanto potrebbero danneggiare il prodotto, riducendone la durata.
- Accertarsi che i fori di esalazione sul raccordo a gomito non presentino ostruzioni.
- Lavare accuratamente ed eliminare l'acqua in eccesso dalle superfici interne dei componenti. Lasciare asciugare completamente all'aria tutti i componenti, al riparo dalla luce solare diretta.
- Ispezionare attentamente ciascun componente per verificare che non sia usurato o danneggiato. In caso di incrinature nella plastica, di lacerazione o indurimento del silicone o di deterioramento significativo o perdita di elasticità della fascia per la testa, sospendere l'uso e rivolgersi al proprio operatore sanitario per ottenere una maschera sostitutiva. Dopo lavaggi ripetuti lo scolorimento è normale e non va considerato un segno di usura.

Distribuito da: **RESPCARE** Coconut Creek, Florida 33073 USA  
(866)-216-7337 +1(561)-208-3770

Aloha è un marchio registrato di RespCare, Inc. \*IN ATTESA DI BREVETTAZIONE\*

**Dati d'ordine ricambi**

Numero articolo			
Sistema completo	Cinghiette reggimaschera	Cuscini nasali	Montatura (senza Cinghiette reggimaschera)
ALO100 (3 misure comprese – SM, MD, and LG)	ALO130	ALO121 (SM)	ALO131 (SM)
		ALO123 (MD)	ALO133 (MD)
		ALO125 (LG)	ALO135 (LG)