

Manufactured by:

ResMed Ltd 97 Waterloo Road North Ryde NSW 2113 Australia
Tel: +61 (2) 9886 5000 or 1 800 658 189 (toll free) Fax: +61 (2) 9878 0120 Email: reception@resmed.com.au

ResMed Offices:

ResMed Corp 14040 Danielson Street Poway CA 92064-6857 USA
Tel: +1 (858) 746-2400 or 1-800-424-0737 (toll free) Fax: +1 (858) 746-2900 Email: reception@resmed.com

ResMed (UK) Ltd 65 Milton Park Abingdon Oxfordshire OX14 4RX UK
Tel: +44 (1235) 862 997 Fax: +44 (1235) 831 336 Email: reception@resmed.co.uk

ResMed Asia Pacific Ltd 97 Waterloo Road North Ryde NSW 2113 Australia
Tel: +61 (2) 9886 5000 or 1 800 991 900 (toll free) Fax: +61 (2) 9889 1471 Email: reception@resmed.com.au

ResMed Finland Niittykatu 6 FIN 02200 Espoo Suomi
Puh: +358 9 8676820 Faksi: +358 9 86768222 Sähköposti: reception@resmed.fi

ResMed GmbH & Co. KG Rudolfstraße 10 D-41068 Mönchengladbach Deutschland
Tel: +49 (0) 2161-3521-0 (Reception), +49 (0) 180 22 22 668 (Service-Telefon; 0,06 €/Anruf),
+49 (0) 180 22 66 888 (Wartungstelefon; 0,06 €/Anruf) Fax: +49 (0) 2161-3521-1499 Email: reception@resmed.de

ResMed Hong Kong Room 1714, Miramar Tower, 132-134 Nathan Rd, Tsim Sha Tsui, Hong Kong
Tel: +852 2366 0707 Fax: +852 2366 4546 Email: reception@resmed.com.hk

ResMed Japan Nihonbashi Hisamatsu Bldg. 4F, 2-28-1 Nihonbashi-Hamacho, Chuo-Ku, Tokyo 103-0007, Japan
Tel: +81 (3) 3662 5056 Fax: +81 (3) 3662 5040

ResMed Malaysia Sdn Bhd Suite E-10-20, Plaza Mon't Kiara No. 2, Jalan 1/70C, Mon't Kiara 50480 Kuala Lumpur, Malaysia
Tel: +60 3 6201 7177 Fax: +60 3 6201 2177 Email: reception@resmed.com.my

ResMed NZ Ltd PO Box 51-048 Pakuranga Auckland New Zealand
Mob: +64 274 737 633 Fax: +64 9 239 0193 Email: reception@resmed.co.nz

ResMed SA Parc de la Bandonnière 2, rue Maurice Audibert 69800 Saint-Priest France
Tél: +33 (0) 4 37 251 251 Fax: +33 (0) 4 37 251 260 Email: reception@resmed.fr

ResMed Singapore Pte Ltd 57 Ubi Avenue 1 #07-09 Ubi Centre Singapore 408936
Tel: +65 6284 7177 Fax: +65 6284 7787 Email: reception@resmed.com.sg

ResMed Spain SL C/ Arturo Soria, 245 28033 Madrid España
Tel: +34 (93) 5908154 Fax: +34 (93) 5908153 Email: angelo@resmed.es

ResMed Sweden AB Industrigatan 2 S-461 37 Trollhättan Sverige
Tel: +46 520 420 110 Fax: +46 520 397 15 Email: reception@resmed.se

Labhardt AG Thannerstrasse 57 CH-4054 Basel Schweiz
Tel: +41 (061) 307 9711 Fax: +41 (061) 307 9722 Email: info@labhardt.ch

US DESIGNATED AGENT: ResMed Corp
EU AUTHORISED REPRESENTATIVE: ResMed (UK) Ltd

www.resmed.com

Mirage Vista Mask

Protected by patents: AU 712236, AU 724360, US 6439230. Other patents pending.
Mirage, Vista and Mirage Vista are trademarks of ResMed Ltd.

MIRAGE® VISTA™ MASK

RESMED

Provided for your reference by
cpapXchange.com

USER'S
GUIDE

MODE D'EMPLOI

GUÍA DEL USUARIO

GUIA DO USUÁRIO

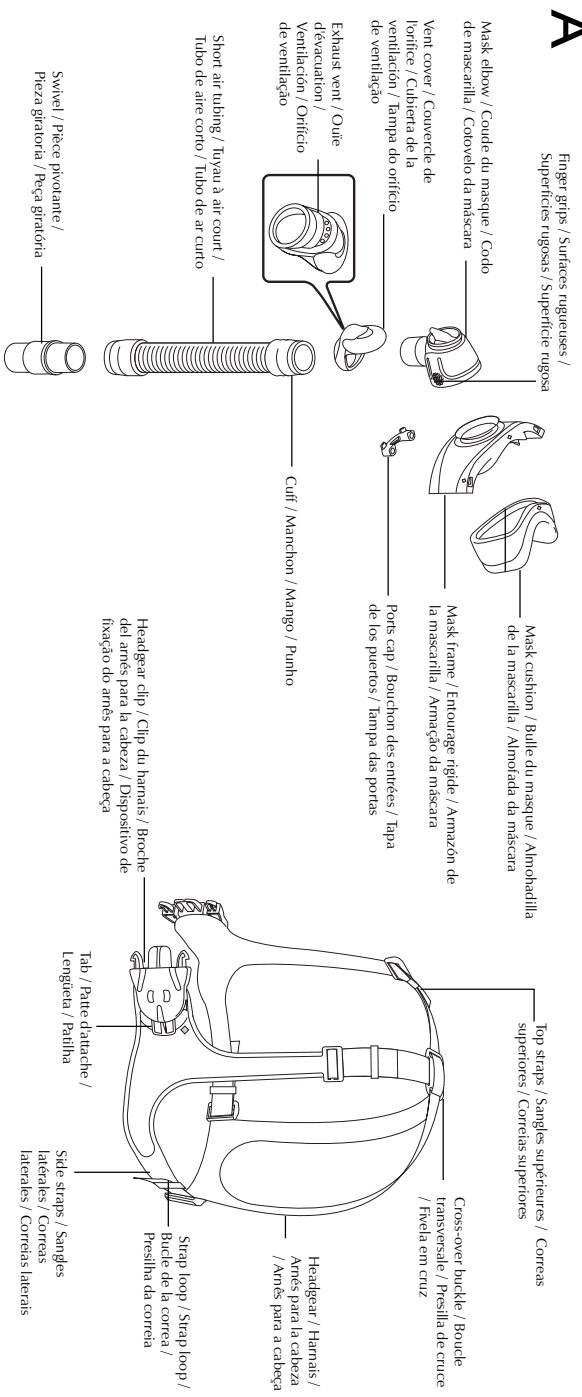
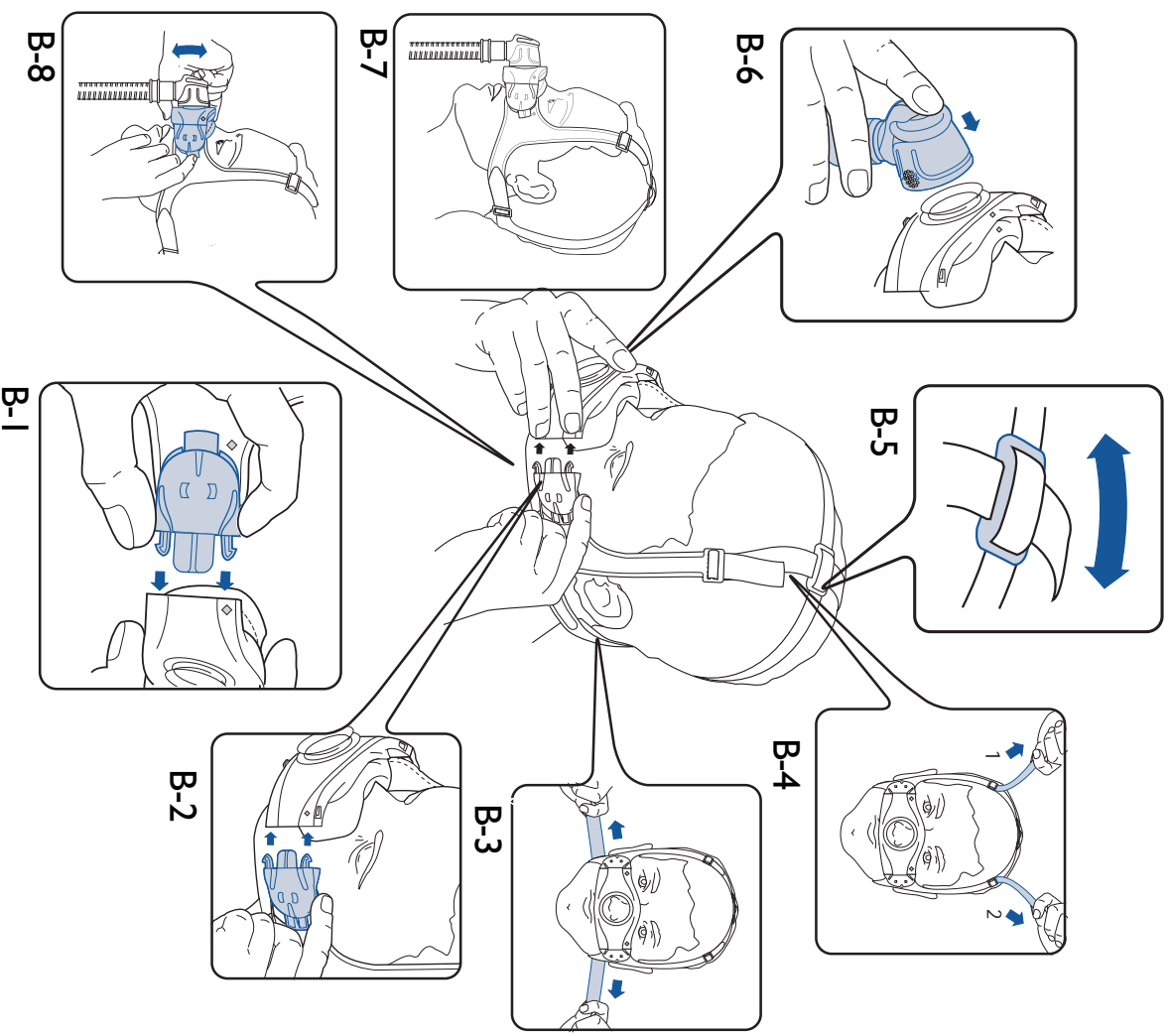
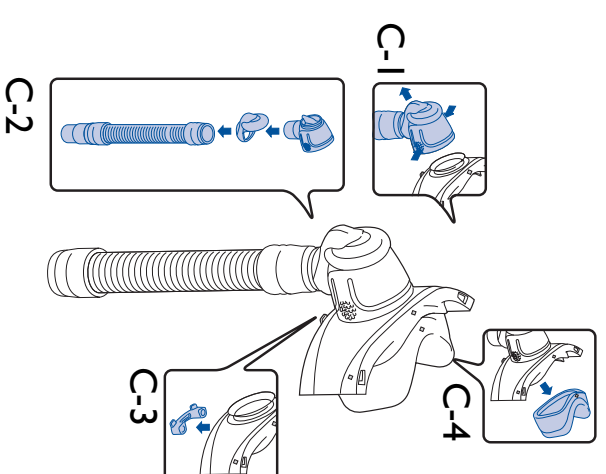
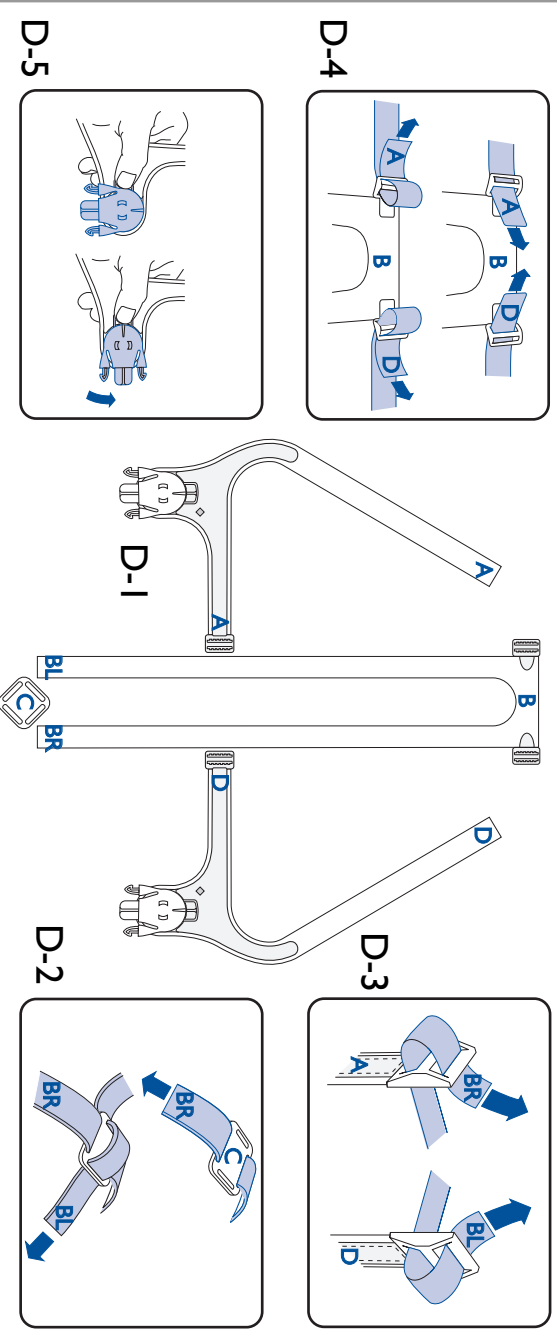
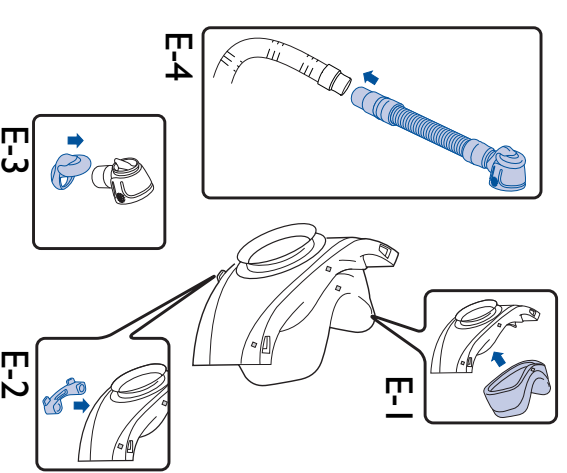
A**B****C****D****E**

RESMED

MIRAGE® VISTA™ MASK

The MIRAGE® VISTA™ nasal mask is intended for adult patients prescribed continuous positive airway pressure (CPAP) and bilevel therapy in hospital, clinic, and/or home environments.

CAUTION

In the USA, federal law restricts this device to sale by, or on the order of, a physician.

MEDICAL INFORMATION

Note: *The mask system does not contain latex materials. If you have ANY reaction to any part of the mask system, discontinue use and consult your sleep therapist.*

WARNINGS

- This mask should be used only with CPAP or bilevel systems recommended by your physician or respiratory therapist. A mask should not be used unless the CPAP or bilevel system is turned on and operating properly. The exhalation device should never be blocked.

Explanation of the Warning:

CPAP and bilevel systems are intended to be used with special masks with connectors which have vent holes or separate exhalation devices to allow continuous flow of air out of the mask. When the CPAP or bilevel machine is turned on and functioning properly, new air from the machine flushes the exhaled air out through the attached mask exhalation port. However, when the CPAP or bilevel machine is not operating, enough fresh air will not be provided through the mask, and

exhaled air may be rebreathed. Rebreathing of exhaled air for longer than several minutes can in some circumstances lead to suffocation. This warning applies to most models of CPAP and bilevel systems.

- The MIRAGE VISTA features an elbow that can be easily removed while the mask is fitted. The mask should not be used with the elbow attached unless the CPAP or bilevel system is turned on and operating properly.
- If oxygen is used with this CPAP or bilevel machine, the oxygen flow must be turned off when the CPAP or bilevel machine is not operating.
- Please refrain from smoking while oxygen is in use.

Explanation of the Warnings:

When the CPAP or bilevel device is not in operation, and the oxygen flow is left on, oxygen delivered into the ventilator tubing may accumulate within the CPAP or bilevel machine enclosure. Oxygen accumulated in the CPAP or bilevel machine enclosure will create a risk of fire. This warning applies to most types of CPAP or bilevel machines.

Note: *At a fixed rate of supplemental oxygen flow, the inhaled oxygen concentration will vary, depending on the pressure settings, patient breathing pattern, mask selection, and leak rate.*

CAUTION

At low CPAP pressures, the flow through the exhalation port may be inadequate to clear all exhaled gas from the tubing. Some rebreathing may occur.

Explanation of the Caution: The exhaust vent flow is lower at lower mask pressures (refer Pressure/Flow curve). To avoid rebreathing it is recommended that a mask pressure of 4 cm H₂O or more be used.

PARTS OF THE MASK

See **Figure A**.

FITTING THE MASK

Figure B

- 1 Attach one of the headgear clips to one side of the mask frame. To do this, push the headgear clip into the slot on the mask frame until it clicks into place (**Fig. B-1**).

Note: Ensure that you line up the two diamond-shaped markers (◇) on the mask frame and adjacent to the headgear clip.

- 2 Place the mask over your nose. The top of the mask cushion should sit over the middle of your nose.
- 3 Place headgear over head, with lower straps below ears. Hold the mask frame over the nose and connect the unattached headgear clip (**Fig. B-2**).
- 4 Symmetrically tighten side straps at back of head so they are comfortable, but not too tight (**Fig. B-3**). Evenly tighten top straps one at a time (**Fig. B-4**).

Note: Strap loops are provided to hold the free end of the headgear straps in place.

- 5 Position cross-over buckle on top of head so that side Stabilizing Panels are flat against the sides of the face (**Fig. B-5**). You may need to readjust the top straps.
- 6 Connect one end of the main air tubing to your flow generator and the other end to the swivel.

Note: The swivel, short air tubing and mask elbow are supplied assembled.

- 7 Turn your flow generator on.
- 8 Connect the mask elbow to the mask frame. To do this, firmly push the mask elbow onto the mask frame until it clicks into place (**Fig. B-6**).

Check that you have connected the mask elbow correctly by rotating it. Be careful not to squeeze the sides of the elbow. If the mask elbow is fitted correctly, it should rotate freely and not separate from the mask frame.

- 9 The fitted mask should look like **Fig. B-7**.
- 10 Adjust the angle of the mask by pressing on the tabs on the headgear clips and tilting the mask up or down (**Fig. B-8**) until you feel a comfortable, even pressure around your nose. The mask can be tilted at five different positions.

Example: If your headgear is not over tightened and you are feeling excessive pressure on the middle of your nose, tilt the mask down. Alternatively, if you are feeling excessive pressure on your upper lip, tilt the mask up.

- 11 If you feel air leaks around the cushion, reposition the mask on your face to achieve a better seal.

Take time to adjust the headgear straps and the position and angle of the mask to achieve a comfortable and secure fit.

Note: Select "Standard" as the mask option, when using the Mirage Vista with ResMed AutoSet® devices.

REMOVING THE MASK

To remove the **MIRAGE VISTA** squeeze one of the headgear clips. This releases one side of the headgear from the mask. Pull the mask and headgear away from your head.

Note: Do not pull the headgear off your head without releasing the headgear clips first.

TIP!

You can detach the elbow from the mask frame while wearing the mask. This is useful when therapy needs to be stopped for a short time; for example if you need to go to the bathroom.

DISASSEMBLING FOR CLEANING

- 1 Detach the mask elbow. To do this, squeeze the sides of the mask elbow at the finger grips while pulling it away from the mask frame (**Fig. C-1**).
- 2 Disconnect and separate the main air tubing, short air tubing, mask elbow and vent cover (**Fig. C-2**).

Notes

To prevent damage to the short air tubing, disconnect it by holding it at the cuff.

The swivel does not need to be disconnected from the short air tubing.

- 3 Detach the headgear from the mask frame by squeezing and releasing both headgear clips.

Note: The headgear does not normally need to be disassembled. If disassembled, see section on "Reassembling the Headgear".

- 4 Remove the ports cap from the mask frame (**Fig. C-3**).
- 5 Firmly pull the mask cushion away from the mask frame (**Fig. C-4**).

CLEANING THE MASK

Note: The mask system (excluding the headgear, swivel and short tube) is validated for multipatient use. Clinicians should refer to the *MIRAGE VISTA Disinfection / Sterilization Guide* for details.

WEEKLY

Hand wash the headgear in warm, soapy water. Use pure soap. Rinse well and allow it to air dry out of direct sunlight.

Note: The headgear may be washed without being disassembled.

DAILY/AFTER EACH USE

Hand wash the mask components in lukewarm, soapy water. Use pure soap. Rinse the components well and allow them to air dry out of direct sunlight.

PRECAUTIONS

- Do not use solutions containing bleach, chlorine, alcohol, aromatics, moisturizers antibacterial agents, or scented oils to clean any part of the mask system or air tubing. These solutions may cause damage and reduce the life of the product.
- Do not expose any part of the mask system or tubing to direct sunlight as it may deteriorate.

REASSEMBLING THE HEADGEAR

Figure D

When disassembled, the headgear has four parts:

A: Left strap; B: Middle strap; C: Cross-over buckle; D: Right strap

- 1 Lay out the four parts of the headgear as shown in **Figure D-1**.
- 2 Following **Figure D-2** thread the straps BR and BL through the cross-over buckle (part C).
- 3 Thread strap BR through the buckle on Part A. Thread strap BL through the buckle on Part D (**Fig. D-3**).
- 4 Thread the straps of part A and part D through the buckles on part B (**Fig. D-4**).
- 5 With the headgear clip facing down, fit the headgear clip onto the hole on the headgear. While pressing the headgear tab down, rotate the headgear clip away from the tab to lock it into place (**Fig. D-5**). Repeat this with the other headgear clip.

REASSEMBLING THE MASK

Figure E

- 1 Insert the mask cushion into the groove of the mask frame (**Fig. E-1**). Fit the top section first and then work your way around, pushing the mask cushion into the mask frame.

Note: The diamond markers on the mask frame and on the mask cushion (one on top, two at the bottom) must line up.

- 2 Push the ports cap onto the mask ports (**Fig. E-2**).
- 3 Attach the vent cover to the mask elbow. To do this, insert the elbow into the retaining ring of the vent cover. Push the vent over the front of the mask elbow (**Fig. E-3**). Ensure that the lip of the vent cover is securely seated in the groove of the elbow.
- 4 Connect the short air tubing to the mask elbow.
- 5 Connect the swivel to main air tubing ready for next use (**Fig. E-4**).

TECHNICAL SPECIFICATIONS

PRESSURE / FLOW CURVE

The following graph shows the rate of airflow through the mask vents at varying mask pressures.

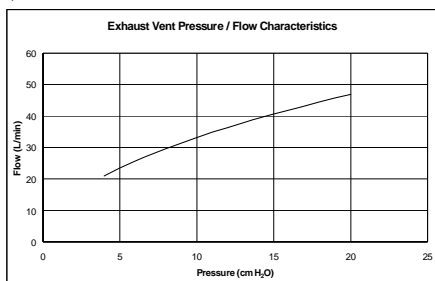

DEAD SPACE INFORMATION

The dead space of the mask is provided below for both cushion sizes:

- (1) Standard 84 mL
- (2) Deep 84 mL

Explanation: Dead space is the empty volume of the mask up to the elbow.

REPLACEMENT PARTS

Part No.	Item
60918	Mirage Vista Headgear Assembly
60919	Mirage Vista Headgear Clip (2 pk.)
60920	Mirage Vista Headgear Clip (10 pk.)
60921	Mirage Vista Cushion, Standard
60922	Mirage Vista Cushion, Deep
60924	Mirage Vista Frame
60925	Mirage Vista Elbow Assembly
60926	Inlet Tube with Swivel Assembly (1 pk.)
60927	Inlet Tube with Swivel Assembly (10 pk.)
60928	Mirage Vista Frame System
16570	Ports Cap (2 pk.)
16571	Ports Cap (10 pk.)

LIMITED WARRANTY

ResMed warrants that your ResMed mask system, including its components: mask frame, cushion, headgear, tubing and other accessories ("Product") shall be free from defects in material and workmanship for a period of ninety (90) days from the date of purchase by the initial consumer.

For further details refer to the Warranty.

RESMED

MASQUE MIRAGE® VISTA™

Le masque nasal MIRAGE® VISTA™ est destiné au traitement par pression positive continue (PPC) ou à deux niveaux de pression de patients adultes en milieu hospitalier, clinique ou à domicile.

⚠️ PRECAUTION

Selon la loi fédérale américaine, ce dispositif ne peut être vendu que par ou sur ordre d'un médecin aux U.S.A.

INFORMATIONS MEDICALES

Remarque : le masque ne contient pas de latex. En cas de réaction QUELCONQUE à l'un des composants du masque, arrêtez le traitement et consultez votre spécialiste du sommeil.

⚠️ AVERTISSEMENTS

- Ce masque doit être utilisé uniquement avec l'appareil de PPC ou le système d'aide inspiratoire avec PEP recommandé par votre médecin ou votre pneumologue. Un masque ne doit être porté que si l'appareil de PPC ou le système d'aide inspiratoire avec PEP est sous tension et s'il fonctionne correctement. Le dispositif de ventilation ne doit jamais être obstrué.

Explication de cet

avertissement : les appareils de PPC et les systèmes d'aide inspiratoire avec PEP ont été conçus pour une utilisation avec des masques spécifiques possédant des raccords avec des orifices de ventilation ou d'autres dispositifs de ventilation afin de permettre l'écoulement continu

de l'air hors du masque. Lorsque l'appareil de PPC ou le système d'aide inspiratoire avec PEP est sous tension et qu'il fonctionne correctement, de l'air propre provenant de l'appareil expulse l'air expiré via le port de ventilation du masque.

Cependant, lorsque l'appareil de PPC ou le système d'aide inspiratoire avec PEP n'est pas en marche, l'air n'est pas renouvelé dans le masque et l'air expiré peut être ré-inspiré. Dans certaines circonstances, la ré-inspiration de l'air expiré pendant une durée supérieure à quelques minutes peut entraîner la suffocation. Cet avertissement s'applique à la plupart des appareils de PPC et des systèmes d'aide inspiratoire avec PEP.

- Le masque MIRAGE VISTA possède un coude qui peut se retirer facilement une fois le masque en place. Le masque ne peut être utilisé avec le coude que si l'appareil de PPC ou d'aide inspiratoire avec PEP est sous tension et s'il fonctionne correctement.
- Si de l'oxygène est utilisé avec l'appareil de PPC ou le système d'aide inspiratoire avec PEP, l'alimentation en oxygène doit être fermée lorsque l'appareil de PPC ou le système d'aide inspiratoire n'est pas en marche.
- Éviter de fumer lorsque de l'oxygène est utilisé.

Explication de ces

avertissements : lorsque l'appareil de PPC ou le système d'aide inspiratoire avec PEP n'est pas en marche et que

l'alimentation en oxygène n'est pas fermée, l'oxygène délivré dans le circuit du ventilateur peut s'accumuler dans l'appareil de PPC ou dans le système d'aide inspiratoire avec PEP.

L'oxygène accumulé dans un appareil de PPC ou un système d'aide inspiratoire avec PEP crée un risque d'incendie. Cet avertissement s'applique à la plupart des appareils de PPC et des systèmes d'aide inspiratoire avec PEP.

Remarque : lorsque de l'oxygène additionnel est délivré à un débit fixe, la concentration de l'oxygène inhalé varie en fonction des réglages de pression, de la fréquence respiratoire du patient, du masque sélectionné ainsi que du taux de fuite.

ATTENTION

Lorsque les pressions PPC sont faibles, le débit aux ports de ventilation peut s'avérer insuffisant pour expulser tous les gaz expirés hors du circuit respiratoire. Une ré-inspiration peut se produire.

Explication de cette précaution : le débit aux orifices de ventilation diminue avec les pressions au masque (voir courbe Pression-Débit). Pour éviter toute ré-inspiration, il est recommandé d'utiliser une pression au masque de 4 cm H₂O minimum.

COMPOSANTS DU MASQUE

Voir Figure A.

MISE EN PLACE DU MASQUE

Figure B

1 Fixez l'un des clips du harnais à l'un des côtés de l'entourage rigide. Pour cela, poussez le clip du harnais dans la fente de l'entourage rigide jusqu'à ce qu'il se verrouille en position (Fig. B-1).

Remarque : vérifiez que les repères en forme de diamants (◇) de l'entourage rigide et ceux à côté du clip du harnais sont alignés.

2 Mettez le masque. Le haut de la bulle du masque devrait reposer sur l'arête de votre nez.

3 Placez le harnais sur votre tête et faites passer les sangles inférieures sous vos oreilles. Maintenez l'entourage rigide en place au-dessus du nez et attachez l'autre clip (Fig. B-2).

4 Serrez les sangles latérales symétriquement à l'arrière de la tête afin d'obtenir un ajustement confortable mais pas trop serré (Fig. B-3). Serrez uniformément les sangles supérieures une par une (Fig. B-4).

Remarque : des boucles sont prévues pour maintenir l'extrémité libre des sangles du harnais en place.

5 Placez la boucle transversale sur le dessus de votre tête de telle façon que les stabilisateurs latéraux reposent à plat de chaque côté du visage (Fig. B-5). Vous devrez peut-être réajuster les sangles supérieures.

6 Raccordez une extrémité du tuyau à air principal à votre appareil et l'autre extrémité à la pièce pivotante.

Remarque : la pièce pivotante, le tuyau à air court et le coude du masque sont fournis assemblés.

7 Mettez votre appareil en marche.

8 Raccordez le coude du masque à l'entourage rigide. Pour cela, poussez fermement le coude du masque sur l'entourage rigide jusqu'à ce qu'il se verrouille en position (Fig. B-6).

Vérifiez que le coude du masque est correctement en place en le faisant tourner. Veillez à ne pas appuyer sur les côtés du coude. Vous pouvez considérer que le coude du masque est correctement en place lorsqu'il tourne librement et qu'il ne se détache pas de l'entourage rigide.

9 Une fois ajusté, le masque devrait se présenter comme indiqué sur le schéma (Fig. B-7).

10 Ajustez l'inclinaison du masque en appuyant sur les pattes des clips du harnais et en bougeant le masque de haut en bas (Fig. B-8) jusqu'à ce que vous sentiez que la pression du masque autour de votre nez est confortable et uniforme. Le masque possède cinq inclinaisons différentes.

Exemple : si votre harnais n'est pas trop serré et que vous ressentez une pression excessive sur l'arête du nez, inclinez le masque vers le bas. En revanche, si c'est au niveau de la lèvre supérieure que votre masque vous gêne, inclinez le masque vers le haut.

11 Si vous sentez des fuites d'air autour de la bulle, positionnez à nouveau le masque sur votre visage pour obtenir une meilleure étanchéité.

Prenez le temps d'ajuster les sangles du harnais ainsi que la position et l'inclinaison du masque afin d'obtenir un ajustement à la fois confortable et stable.

Remarque : lorsque vous utilisez le masque *Mirage Vista* avec des appareils *AutoSet®* de ResMed, sélectionnez « *Standard* » comme option de masque.

RETRAIT DU MASQUE

Pour retirer le masque *MIRAGE VISTA*, appuyez des deux côtés d'un des clips du harnais pour le détacher. Cela permet de dégager le harnais du masque d'un côté. Retirez le masque et le harnais.

Remarque : n'essayez pas de retirer le harnais avant d'avoir détaché l'un des clips du harnais.

ASTUCE

Vous pouvez retirer le coude de l'entourage rigide lorsque vous portez le masque. Cette caractéristique peut s'avérer utile lorsque le traitement doit être brièvement interrompu, par exemple si vous avez besoin d'aller aux toilettes.

DEMONTAGE POUR LE NETTOYAGE

- 1 Détachez le coude du masque. Pour cela, appuyez des deux côtés du coude du masque, au niveau des surfaces rugueuses prévues à cet effet, tout en tirant dessus pour le retirer de l'entourage rigide (**Fig. C-1**).
- 2 Détachez et séparez le circuit respiratoire, le tuyau à air court, le coude du masque et le couvercle des orifices de ventilation (**Fig. C-2**).

Remarques

Pour éviter d'abîmer le tuyau à air court, retirez-le en le tenant par le manchon.

Il n'est pas nécessaire de détacher la pièce pivotante du tuyau à air court.

- 3 Retirez le harnais de l'entourage rigide en détachant les deux clips du harnais.

Remarque : normalement, il n'est pas nécessaire de démonter le harnais. S'il est démonté, référez-vous à la rubrique « *Remontage du harnais* ».

- 4 Retirez le bouchon des ports de l'entourage rigide (**Fig. C-3**).
- 5 Tirez fermement sur la bulle du masque pour la retirer de l'entourage rigide (**Fig. C-4**).

NETTOYAGE DU MASQUE

Remarque : le masque (à l'exception du harnais, de la pièce pivotante et du tuyau court) peut être utilisé sur plusieurs patients. Les cliniciens

doivent se référer au *Guide de pré désinfection / stérilisation* du *MIRAGE VISTA* pour de plus amples informations.

HEBDOMADAIRE

Lavez le harnais à la main dans de l'eau tiède savonneuse. Utilisez du savon pur. Rincez soigneusement et laissez-le sécher à l'abri de la lumière directe du soleil.

Remarque : il n'est pas nécessaire de démonter le harnais pour le nettoyer.

QUOTIDIEN/APRES CHAQUE UTILISATION

Lavez les composants du masque à la main dans de l'eau tiède savonneuse. Utilisez du savon pur. Rincez tous les composants soigneusement et laissez-les sécher à l'abri de la lumière directe du soleil.

! PRECAUTIONS

- Ne pas utiliser de solutions contenant de l'eau de Javel, du chlore, de l'alcool ou des aromates, ni des agents hydratants ou antibactériens ni d'huiles parfumées pour nettoyer tout composant du masque ou du circuit respiratoire. Ces solutions peuvent endommager le produit et réduire sa durée de vie.
- Ne pas exposer les composants du masque ou du circuit respiratoire à la lumière directe du soleil au risque de les détériorer.

REMONTAGE DU HARNAIS

Figure D

Le harnais se compose de quatre pièces :

A : Sangle gauche ; B : Sangle du milieu ;
C : Boucle transversale ; D : Sangle droite

- 1 Posez les quatre pièces du harnais comme indiqué à la **Figure D-1**.
- 2 En suivant les indications de la **Figure D-2**, passez les sangles BR et BL dans la boucle transversale (pièce C).
- 3 Raccordez la sangle BR à la sangle A au niveau de la boucle. Raccordez la sangle BL à la sangle D au niveau de la boucle (**Fig. D-3**).
- 4 Raccordez les sangles des pièces A et D à la pièce B au niveau des boucles (**Fig. D-4**).

- 5 Fixez le clip au harnais en veillant à ce que le clip du harnais soit orienté vers le bas. Tout en appuyant sur la patte du harnais, faites tourner le clip du harnais à l'opposé de la patte pour le verrouiller en position (Fig. D-5). Répétez cette étape avec l'autre clip du harnais.

REMONTAGE DU MASQUE

Figure E

- 1 Introduisez la bulle du masque dans la rainure de l'entourage rigide (Fig. E-1). Commencez par monter la section supérieure et poursuivez en poussant la bulle sur l'entourage rigide

Remarque : les repères en forme de diamants de l'entourage rigide et ceux de la bulle du masque (un en haut, deux en bas) doivent être alignés.

- 2 Mettez le bouchon des ports sur les ports du masque (Fig. E-2).
- 3 Fixez le couvercle des orifices de ventilation au coude du masque. Pour cela, insérez le coude dans l'anneau de retenue du couvercle des orifices de ventilation. Mettez le couvercle sur le devant du coude du masque (Fig. E-3). Veillez à ce que le bord du couvercle des orifices de ventilation soit bien en place dans la rainure du coude.
- 4 Raccordez le tuyau à air court au coude du masque.
- 5 Raccordez la pièce pivotante au circuit respiratoire prêt pour la prochaine utilisation (Fig. E-4).

CARACTERISTIQUES

COURBE PRESSION/DEBIT

Le graphique suivant présente le débit d'air aux orifices de ventilation du masque à différentes pressions.

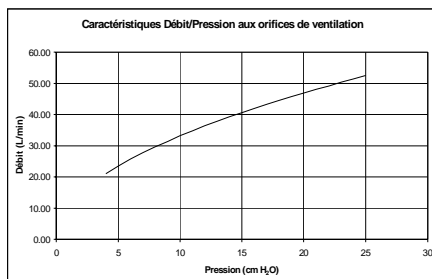

INFORMATION CONCERNANT

L'ESPACE MORT

L'espace mort du masque est indiqué ci-dessous pour les deux tailles de bulle :

- (1) Standard 84 ml
(2) Profonde 84 ml

Explication : l'espace mort correspond au volume vide entre le masque et le coude.

PIECES DE RECHANGE

No. de pièce	Article
60918	Harnais du masque Mirage Vista
60919	Clip du harnais du masque Mirage Vista (par 2)
60920	Clip du harnais du masque Mirage Vista (par 10)
60921	Bulle du masque Mirage Vista, Standard
60922	Bulle du masque Mirage Vista, Profonde
60924	Entourage rigide du masque Mirage Vista
60925	Coude du masque Mirage Vista
60926	Tube d'entrée avec pièce pivotante (par 1)
60927	Tube d'entrée avec pièce pivotante (par 10)
60928	Entourage rigide du masque Mirage Vista
16570	Bouchon des ports (par 2)
16571	Bouchon des ports (par 10)

GARANTIE LIMITÉE

ResMed garantit votre masque ResMed, y compris les composants tels que l'entourage rigide, la bulle, le harnais, le circuit respiratoire et les autres accessoires (« Produit »), contre tout défaut de matériaux et de main d'œuvre pour une période de quatrevingtdix jours à compter de la date d'achat par le client d'origine.

Pour plus de détails, veuillez vous référer à la garantie.

RESMED

MASCARILLA MIRAGE® VISTA™

La mascarilla nasal MIRAGE® VISTA™ está diseñada para pacientes adultos a los que se ha indicado tratamiento de presión positiva y continua en la vía aérea (CPAP) y de presión binivel, en hospitales, clínicas o en domicilio.

! PRECAUCIÓN

En los EE.UU., la ley federal estipula que este dispositivo puede ser vendido únicamente por un médico o por su orden.

INFORMACIÓN MÉDICA

Nota: El sistema de mascarilla no contiene materiales de látex. Si presenta CUALQUIER TIPO de reacción a alguna parte del sistema de mascarilla, interrumpa su uso y consulte a su terapeuta del sueño.

! ADVERTENCIAS

- Esta mascarilla sólo se debe usar con sistemas CPAP o binivel recomendados por su médico o terapeuta respiratorio. No deberá colocarse una mascarilla a menos que el sistema CPAP o binivel esté encendido y funcionando correctamente. El dispositivo para la exhalación nunca se debe obstruir.

Explicación de la

advertencia: Los sistemas CPAP y binivel se han diseñado para utilizarse con mascarillas especiales con conectores que tienen orificios de salida o con dispositivos para la exhalación independientes que permiten un flujo continuo de aire hacia fuera de la mascarilla. Mientras el

equipo CPAP o binivel esté encendido y funcionando correctamente, el aire fresco de la unidad empujará el aire espirado hacia fuera de la mascarilla a través del puerto de exhalación adjunto a la mascarilla. No obstante, cuando el equipo CPAP o binivel no está funcionando, no se suministrará suficiente aire fresco a través de la mascarilla y es posible que se vuelva a respirar el aire espirado. La reinspiración de aire espirado durante varios minutos puede llevar, en algunas circunstancias, a la asfixia. Esta advertencia se aplica a la mayoría de los modelos de sistemas CPAP y binivel.

- La mascarilla MIRAGE VISTA incluye un codo que puede quitarse fácilmente con la mascarilla puesta. La mascarilla no debe usarse con el codo colocado a menos que el sistema CPAP o binivel esté encendido y funcionando correctamente.
- Si se utiliza oxígeno con este equipo CPAP o binivel, el flujo del oxígeno deberá estar cerrado mientras la unidad CPAP o binivel no esté en funcionamiento.
- Evite fumar cuando se utiliza oxígeno.

Explicación de las

advertencias: Mientras el equipo CPAP o binivel no esté funcionando, si se deja abierto el flujo de oxígeno, el oxígeno suministrado al tubo de ventilación podría acumularse dentro de la unidad CPAP o binivel.

El oxígeno acumulado dentro del equipo CPAP o binivel implicará un riesgo de incendio. Esta advertencia se aplica a la mayoría de los tipos de equipos CPAP o binivel.

Nota: A un determinado caudal de oxígeno suplementario, la concentración de oxígeno inhalado variará según los parámetros de presión, el patrón respiratorio del paciente, la mascarilla que se utilice y el nivel de fuga.

PRECAUCIÓN

A bajas presiones de CPAP, el flujo de aire a través del puerto de exhalación puede no ser suficiente para eliminar del tubo todos los gases exhalados. Puede darse cierto grado de reinspiración.

Explicación de la precaución: El flujo de salida es menor a presiones de mascarilla menores (consulte la curva de Presión/Flujo). Para evitar la reinspiración del aire exhalado se recomienda que la presión de la mascarilla sea de 4 cm H₂O o más.

PIEZAS DE LA MASCARILLA

Consulte la Figura A.

PARA PONERSE LA MASCARILLA

Figura B

1 Conecte uno de los broches del amés a uno de los lados del armazón de la mascarilla. Para ello, presione el broche del amés para que ajuste en la ranura del armazón de la mascarilla. (Fig. B-1).

Nota: Asegúrese de que las dos marcas en forma de diamante (◆) que se encuentran en el armazón de la mascarilla y junto al broche del amés queden alineadas.

2 Póngase la mascarilla sobre la nariz. La parte superior de la almohadilla de la mascarilla debe asentar sobre la zona central de la nariz.

3 Póngase el amés sobre la cabeza, haciendo pasar las correas inferiores por debajo de las orejas. Sostenga el armazón de la mascarilla sobre la nariz y cierre el broche del amés que sigue suelto (Fig. B-2).

4 Ajuste las correas laterales en forma simétrica en la nuca, de forma que le queden

cómodas y no demasiado apretadas (Fig. B-3). Ajuste las correas superiores de a una y en forma uniforme (Fig. B-4).

Nota: Las presillas de las correas del amés sirven para mantener el extremo libre de las correas en su lugar.

5 Coloque la presilla de cruce sobre la parte superior de la cabeza, de manera que los Paneles Estabilizadores queden planos contra los lados de la cara (Fig. B-5). Es probable que tenga que volver a ajustar las correas.

6 Conecte un extremo del tubo de aire principal al generador de aire y el otro extremo a la pieza giratoria.

Nota: La pieza giratoria, el tubo de aire corto y el codo de la mascarilla vienen montados.

7 Ponga en marcha el generador de aire.

8 Conecte el codo de la mascarilla al armazón de la mascarilla. Para ello, presione el codo de la mascarilla sobre el armazón de la mascarilla hasta que ajuste en su lugar (Fig. B-6).

Para verificar que haya conectado el codo de la mascarilla correctamente, debe girarlo. Tenga cuidado de no apretar los lados del codo. Si el codo de la mascarilla está ajustado correctamente, debe poder girar libremente sin separarse del armazón de la mascarilla.

9 La mascarilla montada debe verse así: (Fig. B-7).

10 Para ajustar el ángulo de la mascarilla, presione las lengüetas en los broches del amés e incline la mascarilla hacia arriba y hacia abajo (Fig. B-8) hasta que sienta que la presión alrededor de la nariz es uniforme y cómoda. La mascarilla puede inclinarse en cinco posiciones diferentes.

Ejemplo: Si el amés no está demasiado apretado y usted siente demasiada presión sobre el medio de la nariz, incline la mascarilla hacia abajo. Si siente demasiada presión sobre el labio superior, incline la mascarilla hacia arriba.

11 Si siente que hay fugas de aire en el contorno de la almohadilla, vuelva a ponerse la mascarilla sobre la cara cambiando ligeramente la posición, de manera de lograr un mejor cierre.

Tómese el tiempo necesario para ajustar las correas del amés y la posición y el ángulo de la mascarilla de tal forma que obtenga un ajuste cómodo y firme.

Nota: Seleccione "Estándar" como opción de mascarilla cuando use la mascarilla Mirage Vista con dispositivos AutoSet® de ResMed.

PARA QUITARSE LA MASCARILLA

Para quitarse la mascarilla **MIRAGE VISTA** presione uno de los broches del arnés. Esto liberará uno de los lados del arnés de la mascarilla. Tire de la mascarilla y del arnés, para retirarlos de la cabeza.

Nota: No se quite el arnés de la cabeza sin primero liberar los broches del arnés.

¡CONSEJO!

Es posible retirar el codo del armazón de la mascarilla con la mascarilla puesta. Esto es útil cuando se desea detener el tratamiento por un período corto; por ejemplo, si necesita ir al lavabo.

DESMONTAJE PARA LIMPIEZA

- 1 Retire el codo de la mascarilla. Para ello, presione los lados del codo de la mascarilla a la altura de las superficies rugosas mientras lo separa del armazón de la mascarilla (**Fig. C-1**).
- 2 Desconecte y separe el tubo de aire principal, el tubo de aire corto, el codo de la mascarilla y la cubierta de la ventilación (**Fig. C-2**).

Notas

Para evitar que se dañe el tubo de aire corto al desconectarlo, tómelo del mango.

La pieza giratoria no necesita ser desmontada del tubo de aire corto.

- 3 Para retirar el arnés del armazón de la mascarilla, presione y libere ambos broches del arnés.

Nota: El arnés por lo general no necesita ser desmontado. Si es desmontado, remítase a la sección "Montaje del arnés para la cabeza".

- 4 Retire la tapa de los puertos del armazón de la mascarilla (**Fig. C-3**).
- 5 Tire firmemente de la almohadilla de la mascarilla para retirarla del armazón (**Fig. C-4**).

LIMPIEZA DE LA MASCARILLA

Nota: El sistema de mascarilla (con exclusión del arnés, la pieza giratoria y el tubo corto) está validado para ser usado en varios pacientes. Para más detalles, los médicos deben consultar la *Guía de desinfección / esterilización de la Mirage Vista*.

SEMANALMENTE

Lave el arnés para la cabeza a mano, en agua tibia con jabón. Use jabón puro. Enjuague bien y deje secar al aire alejado de la luz directa del sol.

Nota: El arnés puede lavarse sin ser desmontado.

DIARIAMENTE / DESPUÉS DE CADA USO

Lave los componentes de la mascarilla a mano en agua tibia con jabón. Use jabón puro. Enjuague bien todas las piezas y déjelas secar al aire alejadas de la luz del sol directa.

⚠ PRECAUCIONES

- No utilice soluciones que contengan lejía, cloro, alcohol, sustancias aromáticas, hidratantes, agentes antibacterianos ni aceites perfumados para limpiar el sistema de mascarilla o los tubos de aire. Estas soluciones podrían ocasionar daños al producto y reducir la vida útil del mismo.
- No exponga ninguna pieza del sistema de mascarilla ni del tubo de aire a la luz del sol directa, ya que podría deteriorarse.

MONTAJE DEL ARNÉS PARA LA CABEZA

Figura D

Desmontado, el arnés tiene cuatro partes:

A: Correa izquierda; B: Correa del medio; C: Presilla de cruce; D: Correa derecha

- 1 Despliegue las cuatro partes del arnés como se muestra en la **Figura D-1**.
- 2 Siguiendo las indicaciones en la **Figura D-2** enhebre las correas BR y BL a través de la presilla de cruce (parte C).
- 3 Enhebre la correa BR a través de la presilla en la Parte A. Enhebre la correa BL a través de la presilla en la Parte D (**Fig. D-3**).
- 4 Enhebre las correas de la parte A y D a través de las presillas en la parte B (**Fig. D-4**).
- 5 Con el broche del arnés mirando hacia abajo, ajuste el broche al agujero en el arnés. Mientras mantiene presionada la lengüeta del arnés, gire el broche del arnés en sentido contrario a la lengüeta para que calce en su lugar (**Fig. D-5**). Repita esta operación con el otro broche.

MONTAJE DE LA MASCARILLA

Figura E

- 1 Inserte la almohadilla de la mascarilla en la ranura del armazón de la mascarilla (**Fig. E-1**). Inserte primero la sección superior y luego el resto, siguiendo el contorno y presionando la almohadilla para que ajuste en el armazón.

Nota: Las marcas en forma de diamante en el armazón de la mascarilla y en la almohadilla (una en la parte superior y dos en la parte inferior) deben quedar alineadas.

- 2 Inserte los tapones de los puertos en los puertos de la mascarilla (**Fig. E-2**).
- 3 Ajuste la cubierta de la ventilación al codo de la mascarilla. Para ello, inserte el codo en el anillo retenedor de la cubierta de la ventilación. Ajuste la ventilación sobre el frente del codo de la mascarilla (**Fig. E-3**). Asegúrese de que la lengüeta de la cubierta de la ventilación ajuste firmemente en la ranura del codo.
- 4 Conecte el tubo de aire corto al codo de la mascarilla.
- 5 Conecte la pieza giratoria al tubo de aire principal dejándola lista para la próxima sesión (**Fig. E-4**).

ESPECIFICACIONES TÉCNICAS

CURVA DE FLUJO/PRESIÓN

La gráfica siguiente muestra el caudal de aire que fluye a través de los orificios de ventilación de la mascarilla a diferentes presiones de mascarilla.

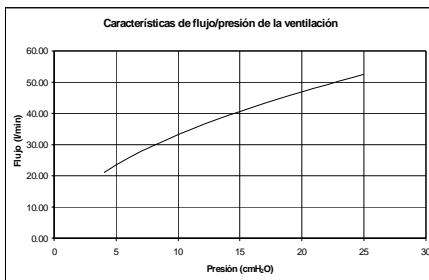

INFORMACIÓN SOBRE EL ESPACIO MUERTO

A continuación se suministra el espacio muerto de la mascarilla para ambos tamaños de almohadillas:

- | | |
|--------------|-------|
| (1) Estándar | 84 ml |
| (2) Profunda | 84 ml |

Explicación: El espacio muerto es el volumen vacío dentro de la mascarilla hasta el codo.

REPUESTOS

Número de código.	Pieza
60918	Arnés para la cabeza Mirage Vista
60919	Broche del arnés para la cabeza Mirage Vista (paq. 2)
60920	Broche del arnés para la cabeza Mirage Vista (paq. 10)
60921	Almohadilla Mirage Vista, Estándar
60922	Almohadilla Mirage Vista, Profunda
60924	Armazón Mirage Vista
60925	Codo Mirage Vista
60926	Tubo de entrada con pieza giratoria (paq. 1)
60927	Tubo de entrada con pieza giratoria (paq. 10)
60928	Sistema de armazón Mirage Vista
16570	Tapón de los puertos (paq. 2)
16571	Tapón de los puertos (paq. 10)

GARANTÍA LIMITADA

ResMed garantiza que el sistema de mascarilla ResMed, incluyendo el armazón, la almohadilla, el arnés, el tubo y los demás accesorios (el "producto") no tendrá defectos de material ni de mano de obra durante un período de noventa (90) días a partir de la fecha de compra por parte del consumidor inicial. Para más detalles remítase a la Garantía.

RESMED

MÁSCARA MIRAGE® VISTA™

A máscara nasal MIRAGE® VISTA™ é destinada para o tratamento de pacientes adultos aos quais foi prescrita pressão positiva e contínua das vias respiratórias (CPAP) e terapia de dois níveis em ambientes hospitalares, em clínicas ou no domicílio.

! PRECAUÇÕES

Nos EUA, a lei Federal limita a venda deste dispositivo a médicos ou por ordem destes.

INFORMAÇÃO MÉDICA

Nota: O sistema de máscara não contém materiais em látex. Se sofrer qualquer reacção a QUALQUER uma das partes do sistema de máscara, deixe de usar e consulte o seu médico de doenças do sono.

! AVISOS

- Esta máscara só deverá ser utilizada com sistemas CPAP ou de dois níveis recomendados pelo seu médico ou terapeuta de doenças de sono. Só se deverá usar uma máscara no caso do sistema CPAP ou de dois níveis se encontrar ligado e a funcionar adequadamente. O dispositivo de exalação jamais deverá ser bloqueado.

Explicação do aviso: Os sistemas CPAP ou de dois níveis são destinados a serem utilizados com máscaras especiais com conectores que possuem orifícios de ventilação ou com dispositivos de exalação independentes de modo a proporcionar a saída de um fluxo contínuo de ar da máscara. Quando o dispositivo CPAP ou de dois níveis se encontrar ligado e a funcionar adequadamente, o novo ar que é

proveniente do gerador de fluxo expelle o ar exalado através da porta de exalação da máscara. Contudo, quando o CPAP ou dispositivo de dois níveis não se encontrar em funcionamento, não existe a possibilidade de fornecer ar fresco em quantidade suficiente através da máscara e, por esta razão, o ar exalado poderá vir a ser respirado de novo. A respiração de ar exalado em períodos que excedam alguns minutos pode, em certas circunstâncias, causar sufocação. Este aviso é aplicável à maioria dos modelos dos dispositivos CPAP ou de dois níveis.

- A MIRAGE VISTA possui um cotovelo que pode ser facilmente removido quando a máscara se encontra em posição. A máscara só deverá ser utilizada com o cotovelo quando o sistema CPAP ou de dois níveis estiver ligado e a funcionar adequadamente.
- Se utilizar oxigénio com este dispositivo CPAP ou de dois níveis, o fluxo de oxigénio deverá ser desligado quando o dispositivo CPAP ou de dois níveis não estiver em funcionamento.
- Evite fumar quando se estiver a usar oxigénio.

Explicação dos avisos:

Quando o dispositivo CPAP ou de dois níveis não se encontra em funcionamento e o fluxo de oxigénio é mantido, o oxigénio fornecido à tubagem do ventilador pode acumular-se dentro do dispositivo CPAP ou de dois níveis. O oxigénio acumulado dentro de um dispositivo CPAP ou de dois níveis pode criar o risco de incêndio. Este aviso é aplicável à maioria dos modelos dos geradores de fluxo CPAP ou de dois níveis.

Nota: *Aquando da existência dum caudal fixo do fluxo suplementar de oxigénio, a concentração de oxigénio inalado pode variar consoante os ajustes de pressão, o tipo de respiração do paciente, a selecção da máscara e o regime de fuga.*

PRECAUÇÃO

A baixas pressões, o fluxo através da porta de exalação pode vir a ser inadequado na remoção de todos os gases. Neste caso, poder-se-á dar a ocorrência de certa respiração de ar exalado.

Explicação da precaução:

O fluxo através da porta de exalação é menor quando as pressões na máscara são mais baixas (consulte a curva de Pressão/Fluxo). De modo a evitar respirar o ar exalado, recomenda-se o uso de uma pressão na máscara superior a 4 cm H₂O.

PARTES DA MÁSCARA

Ver Figura A.

COLOCAÇÃO DA MÁSCARA

Figura B

1 Una um dos dispositivos de fixação do Arnês para a cabeça a um dos lados da armação da máscara. Para o fazer, empurre o dispositivo de fixação do Arnês para a cabeça para dentro da ranhura que se encontra na armação da máscara até que este encaixe no seu lugar (**Fig. B-1**).

Nota: *Certifique-se de alinhar os dois símbolos em forma de diamante (◊) da armação da máscara e junto ao clipe do Arnês.*

- 2 Coloque a máscara sobre o seu nariz. A parte de cima da almofada da máscara deverá encontrar assente sobre a parte central do seu nariz.
- 3 Coloque o Arnês sobre a cabeça passando as correias inferiores por baixo das orelhas. Segure a armação da máscara sobre o nariz e conecte o clipe do Arnês que se encontra solto (**Fig. B-2**).
- 4 Aperte de maneira uniforme as correias laterais na parte de trás da cabeça de modo a que estas sejam confortáveis e não demasiadamente apertadas (**Fig. B-3**). Aperte de maneira uniforme as correias superiores uma de cada vez (**Fig. B-4**).

Nota: *São fornecidos ganchos para as correias*

para que se possam fixar as extremidades das correias do Arnês em lugar.

- 5 Coloque a fivela em cruz sobre o topo da sua cabeça de modo a que os Painéis Estabilizadores assentem bem sobre os lados da sua face (**Fig. B-5**). Poderá ter de voltar a ajustar as correias superiores.
- 6 Conecte uma das extremidades do tubo de ar principal ao seu gerador de fluxo e a outra extremidade à peça giratória.

Nota: *A peça giratória, o tubo de ar curto e o cotovelo da máscara são fornecidos já montados.*

- 7 Ligue o seu gerador de fluxo.
- 8 Ligue o cotovelo da máscara à armação da máscara. Para o fazer, empurre firmemente o cotovelo da máscara sobre a armação da máscara até que este encaixe no seu lugar (**Fig. B-6**).

Certifique-se de ter ligado o cotovelo da máscara correctamente girando-o. Tenha cuidado em não comprimir as partes laterais do cotovelo. Se o cotovelo da máscara se encontrar montado correctamente, este deverá girar livremente sem se separar da armação da máscara.

- 9 Após ter sido colocada, a máscara deverá ter o seguinte aspecto (**Fig. B-7**):
- 10 Ajuste o ângulo da máscara pressionando as linguetas dos cliques do Arnês e inclinando a máscara para cima ou para baixo (**Fig. B-8**) até que sinta uma pressão uniforme e confortável ao redor do seu nariz. A máscara pode ser inclinada em cinco posições diferentes.

Exemplo: Se a sua máscara não se encontrar demasiadamente apertada e ainda sentir pressão excessiva sobre a cana do nariz, incline a máscara para baixo. No caso de estiver a sentir demasiada pressão sobre o seu lábio superior, incline a máscara para cima.

- 11 Se sentir fugas de ar ao redor da almofada, reposicione a máscara sobre a sua face de modo a obter uma melhor vedação.
Tenha cuidado quando estiver a ajustar as correias do Arnês para a cabeça e a posição e o ângulo da máscara de modo a que possa obter um ajuste seguro e confortável.

Nota: *Selecione "Standard" como a opção de máscara, quando estiver a usar a Mirage Vista com dispositivos AutoSet® da ResMed.*

REMOÇÃO DA MÁSCARA

Para remover a máscara **MIRAGE VISTA**, aperte um dos dispositivos de fixação do Arnês para a cabeça. Isto irá fazer com que um dos lados do Arnês para a cabeça se solte da máscara. Afaste a máscara e o Arnês para a cabeça da sua cabeça.

Nota: Não remova o Arnês para a cabeça da sua cabeça sem antes ter solto os dispositivos de fixação do Arnês para a cabeça.

SUGESTÃO!

Pode remover o cotovelo da armação da máscara enquanto que a máscara se encontra sobre a sua face. Isto é útil quando for necessário interromper a terapia por um curto período de tempo, como por exemplo no caso de precisar de usar a casa de banho.

DESMONTAR PARA LIMPEZA

- 1 Remova o cotovelo da máscara. Para o fazer, aperte os lados do cotovelo da máscara na superfície rugosa ao mesmo tempo que o separa da armação da máscara (Fig. C-1).
- 2 Desligue e separe o tubo de ar principal, tubo de ar curto, cotovelo da máscara e tampa do orifício de ventilação (Fig. C-2).

Notas

Para evitar danos ao tubo de ar curto, desligue-o enquanto que o segura pelo punho.

A peça giratória não necessita de ser desligada do tubo de ar curto.

- 3 Separe o Arnês para a cabeça da armação da máscara apertando e soltando ambos dispositivos de fixação do Arnês para a cabeça.

Nota: O Arnês para a cabeça normalmente não necessita de ser desmontado. No caso deste ser desmontado, consulte a secção intitulada "Remontar o Arnês para a cabeça".

- 4 Remova a tampa das portas da armação da máscara (Fig. C-3).
- 5 Com firmeza, afaste a almofada da máscara da armação da máscara (Fig. C-4).

LIMPEZA DA MÁSCARA

Nota: O sistema de máscara (excluindo o Arnês, a peça giratória e o tubo curto) são passíveis de serem utilizados por vários utilizadores. Os médicos deverão consultar o *Guia de Desinfecção/Esterilização da Mirage Vista* para mais informações.

SEMANALMENTE

Lave à mão o Arnês para a cabeça em água morna e sabão. Use um sabão puro. Enxágue bem e deixe a secar fora da luz directa do sol.

Nota: O Arnês para a cabeça pode ser lavado sem ter de ser desmontado.

DIARIAMENTE/APÓS CADA UTILIZAÇÃO

Lave à mão os componentes da máscara em água morna e sabão. Use um sabão puro. Enxágue bem os componentes e deixe a secar fora da luz directa do sol.

PRECAUÇÕES

- Não utilize soluções com bases de lixívia, cloro, álcool ou aromáticas, agentes hidratantes ou antibacterianos ou óleos perfumados na limpeza de qualquer parte do sistema de máscara ou da tubagem de ar. Estas soluções podem danificar o produto e reduzir a sua vida útil.
- Não exponha qualquer uma das peças do sistema de máscara ou da tubagem a luz directa do sol uma vez que poderia deteriorar o produto.

REMONTE O ARNÊS PARA A CABEÇA

Figura D

Enquanto desmontado, o Arnês para a cabeça é formado por quatro partes:

- A: Correia esquerda; B: Correia central;
C: Fivela em cruz; D: Correia direita

- 1 Disponha as quatro partes do Arnês para a cabeça tal como é ilustrado na **figura D-1**.
- 2 Seguindo o exemplo da **figura D-2**, introduza as correias BR e BL através da fivela em cruz (parte C).
- 3 Introduza a correia BR através da fivela na parte A. Introduza a correia BL através da fivela na parte D (**Fig. D-3**).
- 4 Introduza as correias das partes A e D através das fivelas na parte B (**Fig. D-4**).
- 5 Com o dispositivo de fixação do Arnês para a cabeça virado para baixo, coloque o dispositivo de fixação do Arnês para a cabeça no furo do Arnês para a cabeça. Enquanto que empurra a patilha do Arnês para a cabeça para baixo, gire o dispositivo de fixação do Arnês para a cabeça para fora da patilha para

o prender no seu lugar (Fig. D-5). Repita este passo com o outro dispositivo de fixação do Arnês para a cabeça.

REMONTAR A MÁSCARA

Figura E

1 Coloque a almofada da máscara no sulco da armação da máscara (Fig. E-1). Comece por ajustar a secção superior, continuando em seguida a assentar o restante da almofada à volta da máscara, empurrando para este efeito a almofada sobre a armação da máscara.

Nota: Os marcadores em forma de diamante na armação da máscara e na almofada da máscara (um em cima, dois em baixo) dever-se-ão encontrar alinhados.

2 Empurre a tampa das portas sobre as portas da máscara (Fig. E-2).

3 Fixe a tampa do orifício de ventilação ao cotovelo da máscara. Para o fazer, introduza o cotovelo no anel de retenção da tampa do orifício de ventilação. Empurre a montagem do orifício de ventilação sobre a parte da frente do cotovelo da máscara (Fig. E-3). Certifique-se de que a borda da tampa do orifício de ventilação se encontra bem assente no sulco do cotovelo.

4 Ligue o tubo de ar curto ao cotovelo da máscara.

5 Ligue a peça giratória ao tubo de ar principal de modo a que o dispositivo se encontre pronto para a próxima utilização (Fig. E-4).

ESPECIFICAÇÕES TÉCNICAS

CURVA DE PRESSÃO / FLUXO

O gráfico seguinte apresenta o regime de fluxo de ar através dos orifícios de ventilação da máscara a diversas pressões na máscara.

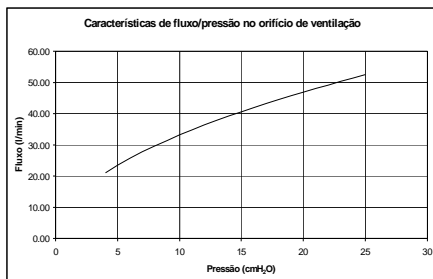

INFORMAÇÃO REFERENTE AO ESPAÇO MORTO

O espaço morto da máscara é indicado de seguida para ambos tamanhos de almofada:

- (1) Standard 84 mL
- (2) Espessa 84 mL

Explicação: O espaço morto é o volume vazio da máscara até ao cotovelo.

PEÇAS DE SUBSTITUIÇÃO

Número de peça	Artigo
60918	Montagem do Arnês para a cabeça Mirage Vista
60919	Dispositivo de fixação do Arnês para a cabeça Mirage Vista (emb. 2)
60920	Dispositivo de fixação do Arnês para a cabeça Mirage Vista (emb. 10)
60921	Almofada Mirage Vista, Standard
60922	Almofada Mirage Vista, Espessa
60924	Armação Mirage Vista
60925	Montagem do cotovelo Mirage Vista
60926	Tubo de entrada com montagem de peça giratória (emb. 1)
60927	Tubo de entrada com montagem de peça giratória (emb. 10)
60928	Sistema de armação Mirage Vista
16570	Tampa das portas (emb. 2)
16571	Tampa das portas (emb. 10)

GARANTIA LIMITADA

A ResMed garante que o seu sistema de máscara ResMed, incluindo os seus componentes, armação da máscara, almofada, Arnês, tubagem e outros acessórios ("Produto") serão isentos de defeitos de material e de mão-de-obra durante um período de noventa (90) dias com início na data de compra pelo consumidor inicial.

Para mais informações, consulte a Garantia.